

# КАТАЛОГ ГОТОВОЙ ПРОДУКЦИИ

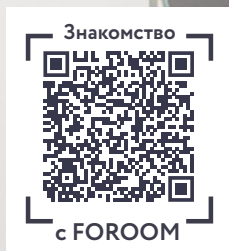

ВАШИ ОКНА  
В ПОЛНОЙ  
КОМПЛЕКТАЦИИ

**FOROOM**  
СОЛНЦЕЗАЩИТНЫЕ СИСТЕМЫ

[WWW.FOROOM.RU](http://WWW.FOROOM.RU)

## ДОСТУПНЫЕ ЖАЛЮЗИ БЕЗ ЛИШНИХ НАЦЕНОК

Жалюзи FOROOM – современные солнцезащитные системы, которые изготавливаются по размерам заказчика. Они отличаются сочетанием высокого качества и продуманной функциональностью, а также возможностью создания индивидуального дизайнерского решения для оконного оформления.

Зарегистрированная торговая марка FOROOM® успешно выполняет миссию по обеспечению потребителей качественными солнцезащитными изделиями по единой доступной цене на всей территории России. Цена на изделия, которую устанавливает производитель, не имеет дополнительных накруток и строго им регламентируется.



## ВЫСОКОТЕХНОЛОГИЧНОЕ ПРОИЗВОДСТВО МИРОВОГО КЛАССА

Производственно-складской комплекс, выпускающий солнцезащитные системы FOROOM, находится в Московской области на территории более 9000 квадратных метров. Производство организовано по конвейерному принципу с максимальной автоматизацией всех процессов. На каждом участке цеха работают квалифицированные сотрудники на современном европейском оборудовании.

Высокая степень автоматизации всех этапов производства солнцезащитных систем FOROOM предусматривает последовательный контроль качества каждого изделия при его изготовлении.

**ПРОВЕРКУ ПРОХОДЯТ ВСЕ ИЗДЕЛИЯ FOROOM!**

**840 000 КАЧЕСТВЕННЫХ  
ИЗДЕЛИЙ FOROOM® В ГОД**



КАК ВЫБРАТЬ?





## ОРИГИНАЛЬНАЯ ПРОДУКЦИЯ В МАГАЗИНАХ ОФИЦИАЛЬНЫХ ПРЕДСТАВИТЕЛЕЙ FOROOM

Все системы FOROOM реализуются через дилерскую сеть официальных Представителей по фиксированной производителем стоимости.

Список всех официальных Представителей бренда размещен на сайте производителя FOROOM.RU в разделе «Магазины».

Актуальную цену на изделия FOROOM всегда можно узнать на сайте производителя в разделе КОНСТРУКТОР при формировании заказа онлайн.

Представители осуществляют доставку изделий до магазина, если покупатель забирает заказ самовывозом, или до офиса/квартиры покупателя, а также оказывают дополнительные услуги по замеру и установке. Производитель не регламентирует условия и стоимость оказания перечисленных услуг. Их стоимость необходимо уточнять напрямую в выбранном магазине Представителя.



**БОЛЕЕ 250 ТОЧЕК ПРОДАЖ ОФИЦИАЛЬНЫХ ПРЕДСТАВИТЕЛЕЙ ПО ВСЕЙ СТРАНЕ**



## ЗАЩИТА ОТ ПОДДЕЛОК ВСЕХ ИЗДЕЛИЙ

Известное имя бренда, которому доверяют покупатели по всей России, – это не только большая честь, но и огромная ответственность. Мы делаем все возможное, чтобы защитить наших клиентов от подделок:

- На всех оригинальных изделиях бренда размещена голографическая этикетка FOROOM, подтверждающая подлинность продукции.
- Все изделия поставляются в прочной брендированной упаковке: картонных коробках и полиэтилене.
- Расчет стоимости и заказ изделий FOROOM осуществляется только современными способами:
  - Покупателями в удобном КОНСТРУКТОРЕ, доступном на сайте производителя или сайтах Представителей.
  - В личном кабинете Продавца FOROOM через мобильное приложение или сайт для партнеров бренда. Если сотрудник компании, в которую Вы обратились, рассчитывает стоимость изделий FOROOM, используя бумагу и калькулятор, то это может свидетельствовать о том, что Вам хотят продать подделку.
- В розничной точке продаж Представителя всегда присутствуют световая панель FOROOM и фирменные каталоги материалов.

**Обратите внимание! Отсутствие хотя бы одного из вышеперечисленных элементов защиты может означать, что вы приобретаете подделку!**

# ВЫБРАТЬ ПРОСТО

ВЫБЕРИТЕ СВОЙСТВА СОЛНЦЕЗАЩИТНЫХ СИСТЕМ FOROOM,  
ЧТОБЫ ОПРЕДЕЛИТЬСЯ С ВЫБОРОМ ИЗДЕЛИЯ

| ЗАЩИТА ОТ<br>СОЛНЦА И<br>УЛИЧНОГО<br>ОСВЕЩЕНИЯ | ДИСТАНЦИОННОЕ<br>УПРАВЛЕНИЕ | ЗАЩИТА ОТ<br>ПОСТОРОННИХ<br>ВЗГЛЯДОВ | МАКСИМАЛЬНОЕ<br>ЗАТЕМНЕНИЕ<br>КОМНАТЫ | БЕЗ СВЕРЛЕНИЯ<br>ОКНА | НАЛИЧИЕ<br>СВОБОДНОГО<br>ПОДОКОННИКА | ДЛЯ БОЛЬШИХ<br>ПРОЕМОВ | БЕСШУМНОЕ<br>УПРАВЛЕНИЕ | № СТРАНИЦЫ                  |
|--|-----------------------------|--------------------------------------|---------------------------------------|-----------------------|--------------------------------------|------------------------|-------------------------|-----------------------------|
| •  |                             | •                                    |                                       | •                     | •                                    |                        |                         | »» INTEGRA PLISSE СТР. 15   |
| •  |                             | •                                    |                                       |                       | •                                    |                        |                         | »» INTEGRA G-FORM СТР. 17   |
| •  | •                           | •                                    |                                       | •                     | •                                    |                        |                         | »» INTEGRA SLIM СТР. 19     |
| •  | •                           | •                                    | •                                     | •                     | •                                    |                        |                         | »» INTEGRA BOX СТР. 21      |
| •  | •                           | •                                    | •                                     | •                     | •                                    |                        |                         | »» INTEGRA BOX+ СТР. 23     |
| •  | •                           | •                                    |                                       | •                     | •                                    |                        |                         | »» INTEGRA SLIM DUO СТР. 25 |
| •  | •                           | •                                    |                                       | •                     | •                                    |                        |                         | »» INTEGRA BOX DUO СТР. 27  |
| •  |                             | •                                    |                                       | •                     | •                                    |                        | •                       | »» INTEGRA ROMA СТР. 29     |
| •  |                             | •                                    |                                       | •                     | •                                    |                        |                         | »» G-FORM СТР. 35           |
| •  | •                           | •                                    |                                       |                       |                                      |                        |                         | »» G-FORM 50 СТР. 37        |
| •  | •                           | •                                    |                                       |                       |                                      |                        |                         | »» G-FORM WOOD 50 СТР. 39   |
| •  |                             | •                                    |                                       |                       |                                      |                        |                         | »» ROLL СТР. 41             |
| •  |                             | •                                    |                                       |                       |                                      |                        | •                       | »» CLIC СТР. 43             |
| •  |                             | •                                    |                                       |                       |                                      |                        | •                       | »» CLIC BOX СТР. 45         |
| •  |                             | •                                    |                                       |                       |                                      |                        | •                       | »» CLIC DUO СТР. 47         |
| •  |                             | •                                    |                                       |                       |                                      |                        | •                       | »» CLIC BOX DUO СТР. 49     |
| •  | •                           | •                                    |                                       |                       |                                      | •                      |                         | »» GRANDE СТР. 51           |
| •  | •                           | •                                    |                                       |                       |                                      | •                      |                         | »» GRANDE BOX СТР. 53       |
| •  | •                           | •                                    |                                       |                       |                                      | •                      |                         | »» GRANDE BOX DUO СТР. 55   |
| •  | •                           | •                                    |                                       |                       |                                      | •                      |                         | »» GRANDE MAX СТР. 57       |
| •  | •                           | •                                    |                                       |                       |                                      | •                      |                         | »» GRANDE PREMIUM СТР. 59   |
| •  |                             | •                                    |                                       |                       |                                      | •                      |                         | »» V-FORM СТР. 61           |
| •  |                             | •                                    |                                       |                       |                                      | •                      |                         | »» V-FORM PLAST СТР. 63     |
| •  |                             | •                                    |                                       |                       |                                      | •                      |                         | »» ROMA СТР. 65             |
| •  | •                           | •                                    |                                       |                       |                                      | •                      | •                       | »» PROFILE SMART СТР. 67    |



Ваш выбор в зависимости от потребности может отличаться от наших рекомендаций.



КАК ВЫБРАТЬ?





КАК ВЫБРАТЬ?

Выбирайте моторизированные изделия тм FOROOM® и наслаждайтесь современным комфортом в своем помещении.

В современном мире комфорт и удобство стали неотъемлемой частью нашей жизни. Именно поэтому ассортимент моторизированных солнцезащитных систем тм FOROOM® разработан с особой тщательностью, чтобы удовлетворить все потребности покупателя.

Наша коллекция моторизированных изделий включает в себя рулонные шторы, горизонтальные алюминиевые жалюзи с шириной ламели 50 мм, деревянные горизонтальные жалюзи и карнизы для штор.

Преимуществом всех изделий тм FOROOM® с электроприводом являются:

- оптимальная мощность
- низкий уровень шума
- высокое качество по доступной цене

НАИМЕНОВАНИЕ ИЗДЕЛИЙ И ТИП МОТОРИЗАЦИИ

| ДЛЯ СТВОРОК   | INTEGRA BOX      | • |   |
|---------------|------------------|---|---|
|               | INTEGRA BOX+     | • |   |
|               | INTEGRA BOX DUO  | • |   |
|               | INTEGRA SLIM     | • |   |
|               | INTEGRA SLIM DUO | • |   |
| ДЛЯ ПРОЕМОВ   | GRANDE           | • | • |
|               | GRANDE BOX       | • | • |
|               | GRANDE BOX DUO   | • | • |
|               | GRANDE MAX       |   | • |
|               | GRANDE PREMIUM   |   | • |
|               | G-FORM 50        |   | • |
|               | G-FORM WOOD 50   |   | • |
| PROFILE SMART |                  | • |   |

# МОТОРИЗАЦИЯ В КАЖДЫЙ ДОМ

## ИЗДЕЛИЯ С ЭЛЕКТРОПРИВОДОМ

Пульты



Выключатели



### ВАРИАНТЫ УПРАВЛЕНИЯ:

- По радиоканалу (пульт, выключатель)
- Через мобильное приложение
- С помощью голосового помощника
- Сухой контакт
- Фаза (электрический переключатель)
- Протокол RS-485

Для одновременного управления несколькими изделиями предусмотрена возможность настройки групповых каналов.

### ВАРИАНТЫ ПОДКЛЮЧЕНИЯ:

- Подключение к сети 220В
- Беспроводное подключение (от аккумуляторной батареи)

Каждое изделие укомплектовано паспортом с подробной инструкцией по настройке.



Изделия, имеющие возможность моторизации, помечены в каталоге специальным знаком.

# СВОДНАЯ ТАБЛИЦА ХАРАКТЕРИСТИК ПРИВОДОВ

|  |  | ПРИВОД<br>AM15-0,3/35-ES-E                | ПРИВОД<br>D38 1.2/30, 220V | ПРИВОД D38 1/25,<br>АКБ, 2600MAH, 5V | ПРИВОД D61, D62 6/28,<br>ФАЗНЫЙ, 220V | ПРИВОД<br>D61, D62 6/18, 220V | ПРИВОД СМАРТ<br>2/80, 220V |   |
|--|--|---|----------------------------|--------------------------------------|---------------------------------------|-------------------------------|----------------------------|---|
| УПРАВЛЕНИЕ                                 | Встроенный радиоприемник                     | •   | •                          | •                                    |                                       | •                             | •                          |   |
|  | Управление по сухому контакту (dry contact)  |   |                            |                                      |                                       | •                             | •                          |   |
|  | Управление RS 485/232                        |   |                            |                                      |                                       | •                             | •                          |   |
|  | Фазное управление                            |   |                            |                                      | •                                     | •                             | •                          |   |
|  | Параллельное подключение приводов            | •   | •                          | •                                    | •                                     | •                             | •                          |   |
| МОТОР                                      | Управление через приложение                  | •*  | •                          | •*                                   |                                       | •                             | •*                         |   |
|  | Крутящий момент (момент силы) Нм             | 0,3                                       | 1,2                        | 1                                    | 6                                     | 6                             | 2                          |   |
|  | Диаметр привода                              | 15  | 25                         | 25                                   | 35                                    | 35                            | 78                         |   |
|  | Потребляемая мощность Вт                     | 3,7                                       | 36                         | 6,7                                  | 115                                   | 45                            | 65                         |   |
|  | Максимальное время непрерывной работы (мин)  | 4   | 4                          | 4                                    | 4                                     | 4                             | 4                          |   |
|  | Средняя скорость вращения (обороты в минуту) | 35  | 30                         | 25                                   | 28                                    | 18                            | 80                         |   |
|  | Уровень шума (дБ)                            | 40  | 40                         | 40                                   | 45                                    | 45                            | 40                         |   |
|  | Встроенный АКБ                               | •   |                            | •                                    |                                       |                               |                            |   |
|  | Класс защиты                                 | IP44                                      | IP44                       | IP44                                 | IP44                                  | IP44                          | IP20                       |   |
|  | Входное напряжение (питание, В)              | 5   | 220                        | 12                                   | 220                                   | 220                           | 220                        |   |
|  | РЕЖИМЫ РАБОТЫ                                | Электронная настройка конечных положений  | •                          | •                                    | •                                     |                               | •                          | • |
|  |  | Механическая настройка конечных положений |                            |                                      |                                       | •                             |                            |   |
| Конечные положения (главные/промежуточные) |  | 2 / 4                                     | 2 / 4                      | 2 / 4                                | 2 / 0                                 | 2 / 4                         | 2 / 0                      |   |
| Режим "Жалюзи"                             |  |   |                            |                                      |                                       | •                             |                            |   |
| Электронная память конечных положений      |  | •   | •                          | •                                    |                                       | •                             | •                          |   |
| Гарантия (мес)                             | 24   | 24  | 24                         | 24                                   | 24                                    | 24                            |                            |   |

\*При подключении дополнительных устройств: WiFi Шлюз, WiFi USB Шлюз.

## СОВМЕСТИМОСТЬ ПРИВОДОВ И СОЛНЕЦЗАЩИТНЫХ СИСТЕМ

### Привод AM15-0,3/35-ES-E



INTEGRA BOX  
INTEGRA BOX+  
INTEGRA BOX DUO  
INTEGRA SLIM  
INTEGRA SLIM DUO

### Привод D38 1.2/30, 220V



GRANDE  
GRANDE BOX  
GRANDE BOX DUO

### Привод D38 1/25, АКБ, 2600mAh, 5V



GRANDE  
GRANDE BOX  
GRANDE BOX DUO

### Привод D61, D62 6/28, фазный, 220V



GRANDE MAX  
GRANDE PREMIUM

### Привод D61, D62 6/18, 220V



GRANDE MAX  
GRANDE PREMIUM  
G-FORM 50  
G-FORM WOOD 50

### Привод Smart 2/80, 220V



PROFILE SMART



КАК ВЫБРАТЬ?

# СРАВНЕНИЕ СИСТЕМ FOROOM



КАК ВЫБРАТЬ?

## РУЛОННЫЕ ШТОРЫ

### INTEGRA SLIM

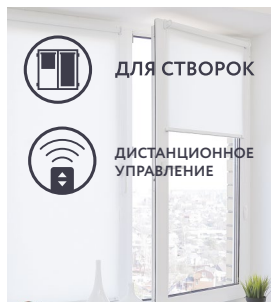

### INTEGRA BOX

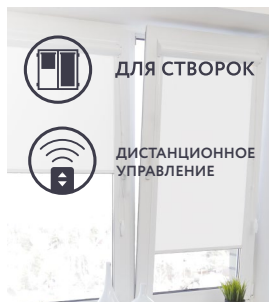

### INTEGRA BOX+

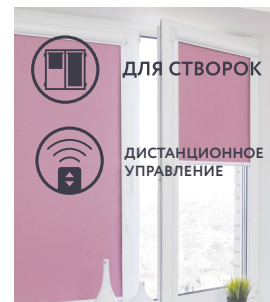

#### Способ крепления:

- На двусторонний скотч без саморезов
- На накладные кронштейны без саморезов
- На саморезы

- На двусторонний скотч без саморезов
- На саморезы

- На двусторонний скотч без саморезов

#### Наличие короба:

- Нет

- Да

#### Наличие боковых направляющих:

- Нет. Возможность использования лески или магнитов для натяжения изделия

- Плоские направляющие (для оконных рам с глубиной штапика более 1 см)

- П-образные направляющие (для оконных рам с любой глубиной штапика)

#### Управление:

- Цепь пластиковая
- Мотор

#### Максимальная ширина изделия по замеру:

- До 112 см

- До 116,4 см

- До 114,4 см

#### Преимущества:

- Может крепиться на глухие и на поворотно-откидные створки, угол наклона которых не превышает 10°
- Обеспечивает свободный доступ к подоконнику
- Лаконичный дизайн без дополнительных элементов
- Миниатюрные рулонные шторы
- Низкая стоимость за счет простой конструкции
- Эффект единой конструкции с рамой благодаря цветовому сочетанию компонентов системы и пластикового окна
- Наличие боковых направляющих сводит к минимуму проникновение света по бокам изделия.
- Использование направляющих с материалом blackout позволяет максимально затемнить помещение
- Короб и направляющие не перекрывают световой проем



# СРАВНЕНИЕ СИСТЕМ FOROOM

## РУЛОННЫЕ ШТОРЫ



КАК ВЫБРАТЬ?

### ROLL

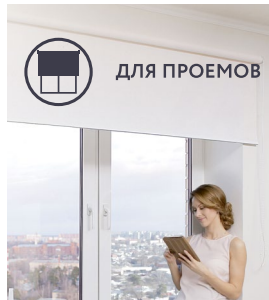

### CLIC

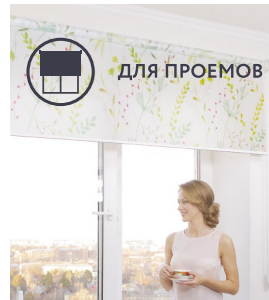

### CLIC BOX

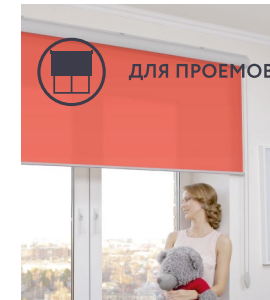

Способ крепления:

- На саморезы

Наличие короба:

- Нет

- Да

Наличие боковых направляющих:

- Нет

Управление:

- Цепь пластиковая

- Шнур  
- Цепь пластиковая  
- Цепь металлическая

Максимальная ширина изделия по замеру:

- До 150 см

- До 200 см

Преимущества:

- Лаконичный дизайн за счет отсутствия дополнительных элементов
- Доступная цена за счет простой конструкции

- Работает максимально тихо благодаря специальной конструкции механизма управления с веревочным шнуром
- Легко устанавливается в один клик
- Имеет уникально низкую стоимость для изделия, обладающего характеристикам статусных рулонных штор
- Может быть смонтирована на непрочные поверхности (гипсокартон, непрочный бетон, гипс, пеноблоки и др.)

- Может быть выполнена в белом или сером цвете

# СРАВНЕНИЕ СИСТЕМ FOROOM



КАК ВЫБРАТЬ?

## РУЛОННЫЕ ШТОРЫ

### GRANDE

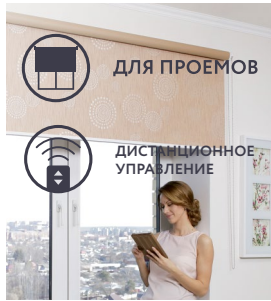

### GRANDE BOX

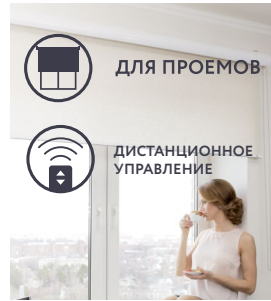

### GRANDE MAX

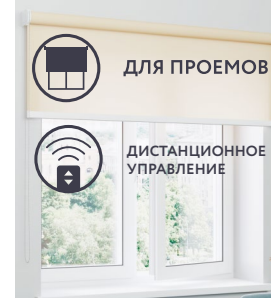

### GRANDE PREMIUM

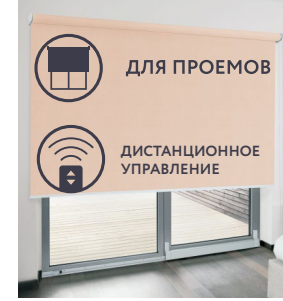

Способ крепления:

- На саморезы

Наличие короба:

- Нет

- Да

- Нет

Наличие боковых направляющих:

- Нет

Управление:

- Цепь металлическая
- Мотор

Максимальная ширина изделия по замеру:

- До 270 см

- До 380 см

- До 350 см

Преимущества:

- Замкнутая металлическая цепь с любой высотой управления
- Возможность управления с помощью пульта ДУ
- Легкое поднятие и опускание шторы за счет редукционного механизма
- Может быть смонтирована на непрочные поверхности (гипсокартон, непрочный бетон, гипс, пеноблоки и др.) благодаря установке нескольких кронштейнов.

Легкое поднятие и опускание шторы за счет инерционного пружинного механизма

# СРАВНЕНИЕ СИСТЕМ FOROOM

## РУЛОННЫЕ ШТОРЫ

### INTEGRA SLIM DUO

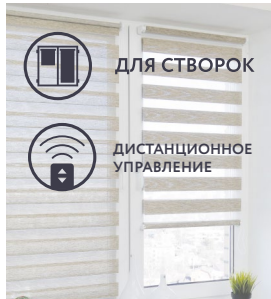

- ДЛЯ СТВОРОК
- ДИСТАНЦИОННОЕ УПРАВЛЕНИЕ

### INTEGRA BOX DUO

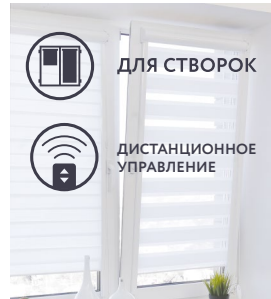

- ДЛЯ СТВОРОК
- ДИСТАНЦИОННОЕ УПРАВЛЕНИЕ

### GRANDE BOX DUO

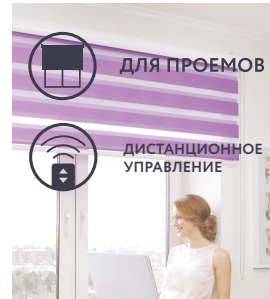

- ДЛЯ ПРОЕМОВ
- ДИСТАНЦИОННОЕ УПРАВЛЕНИЕ

### CLIC BOX DUO

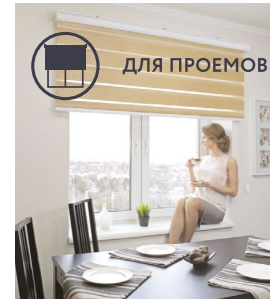

- ДЛЯ ПРОЕМОВ

### CLIC DUO

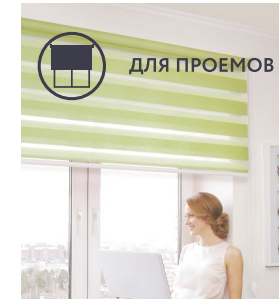

- ДЛЯ ПРОЕМОВ



КАК ВЫБРАТЬ?

|   |               |   |             |  |
|---|---------------|---|-------------|--|
| <b>Способ крепления:</b>  |               |   |             |  |
| <ul style="list-style-type: none"> <li>- На двусторонний скотч без саморезов</li> <li>- На навесные кронштейны без саморезов</li> <li>- На саморезы</li> </ul>  |               | <ul style="list-style-type: none"> <li>- На саморезы</li> </ul>   |             |  |
| <b>Наличие короба:</b>  |               |   |             |  |
| - Нет   |               | - Да  |             | - Нет  |
| <b>Наличие боковых направляющих:</b>  |               |   |             |  |
| - Нет. Возможность использования лески для натяжения изделия  |               | - П-образные направляющие (для оконных рам с любой глубиной штапика)  |             | - Нет  |
| <b>Управление:</b>  |               |   |             |  |
| <ul style="list-style-type: none"> <li>- Цепь пластиковая</li> <li>- Мотор</li> </ul>   |               | <ul style="list-style-type: none"> <li>- Цепь металлическая</li> <li>- Мотор</li> </ul>   |             | <ul style="list-style-type: none"> <li>- Шнур</li> <li>- Цепь металлическая</li> </ul> |
| <b>Максимальная ширина изделия по замеру:</b>   |               |   |             |  |
| - До 111,7 см   | - До 114,4 см | - До 269 см   | - До 200 см |  |
| <b>Преимущества:</b>  |               |   |             |  |
| <ul style="list-style-type: none"> <li>- Интегрируется со створкой окна, образуя с ней единую конструкцию</li> <li>- Обеспечивает свободный доступ к подоконнику</li> <li>- Может крепиться на глухие и на поворотно-откидные створки, угол наклона которых не превышает 10°</li> </ul> |               | <ul style="list-style-type: none"> <li>- Несколько вариантов регулирования светового потока благодаря различному совмещению полос</li> <li>- Имеет алюминиевый короб, защищающий ткань и механизм управления от пыли, что увеличивает срок службы изделия.</li> <li>- Гармоничное сочетание цвета ламинации короба и направляющих с цветом оконной рамы создает целостность оконной конструкции и изделия</li> <li>- Не уменьшает световой проем</li> </ul> |             |  |
|   |               | <ul style="list-style-type: none"> <li>- Имеет элегантный отвес ткани, состоящий из двух частей, разработанный специально для использования в системах DUO</li> <li>- Может быть смонтирована на непрочные поверхности (гипсокартон, непрочный бетон, гипс, пеноблоки и др.)</li> <li>- Легкое поднятие и опускание шторы за счет редукционного механизма</li> </ul>  |             |  |
|   |               | <ul style="list-style-type: none"> <li>- Работает максимально тихо благодаря специальной конструкции механизма управления с веревочным шнуром</li> <li>- Может быть выполнена с цепью управления</li> <li>- Легко устанавливается в один клик</li> <li>- Может быть выполнена в белом или сером цвете</li> </ul>  |             |  |



# СРАВНЕНИЕ СИСТЕМ FOROOM



КАК ВЫБРАТЬ?

## ГОРИЗОНТАЛЬНЫЕ АЛЮМИНИЕВЫЕ ЖАЛЮЗИ

### INTEGRA G-FORM

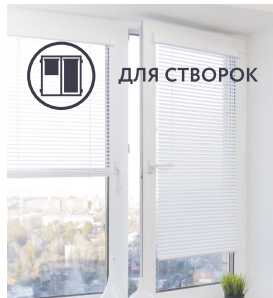

### G-FORM

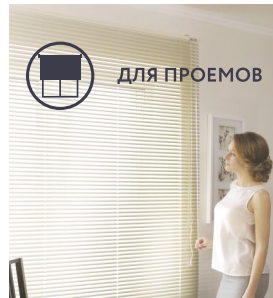

### G-FORM 50



## ГОРИЗОНТАЛЬНЫЕ ДЕРЕВЯННЫЕ ЖАЛЮЗИ

### G-FORM WOOD 50

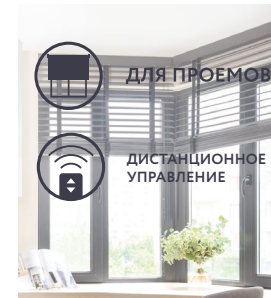

#### Способ крепления:

- На саморезы

- На саморезы  
 - На накладные кронштейны без сверления  
 - На накладные кронштейны без сверления с направляющим тросиком  
 - На саморезы с направляющим тросиком  
 - Мансардное на глухие окна саморезами к подоконнику

- На стену  
 - На потолок

#### Способ крепления:

- На стену  
 - На потолок  
 - С нижней фиксацией тросика к подоконнику или полу  
 - С нижней фиксацией тросика к стене или раме

#### Материал:

- Алюминиевые ламели

#### Материал:

- Деревянные ламели

#### Управление:

- Цепь пластиковая

- Шнур и стержень управления

- Цепь металлическая  
 - Шнур  
 - Мотор

#### Управление:

- Цепь металлическая  
 - Шнур  
 - Мотор

#### Преимущества:

- Проникновение солнечного света происходит благодаря повороту ламелей или их поднятию.

- Изготавливаются из алюминиевых ламелей шириной 25 мм, которые легко чистятся от пыли и обеспечивают долгий срок службы

- Горизонтальные жалюзи, разработанные специально для окон ПВХ

- Цвета комплектации (белый, светлый дуб, темный дуб, золотой дуб, коричневый, графит)

- Монокомандный механизм

- Горизонтальные жалюзи для перекрытия оконных проемов шириной до 250 см

- Имеют низкую стоимость за счет простой конструкции

- Изготавливаются из алюминиевых ламелей шириной 50 мм

- Проникновение солнечного света происходит благодаря повороту ламелей или их поднятию.

- Три типа управления на выбор заказчика при изготовлении: шнур, металлическая цепь, пульс ДУ.

- Сочетается как с классическим интерьером, так и с современным.

#### Преимущества:

- Изготавливаются из деревянных ламелей шириной 50 мм

# СРАВНЕНИЕ СИСТЕМ FOROOM

## ШТОРЫ ПЛИССЕ

### INTEGRA PLISSE



#### Способ крепления:

- На накладные кронштейны без саморезов
- На угловые кронштейны на саморезы
- На саморезы к штапику
- Мансардное крепление

#### Материал:

- Ткань

#### Управление:

- Ручки управления вверх и вниз карниза
- Ручка-держатель (до 2 м)

#### Преимущества:

- Ткань плиссе, имеющая параллельные складки
- Перекрытие любой части окна
- Выгодная стоимость
- Интегрируется со створкой окна, образуя с ней единую конструкцию
- Может крепиться на глухие и на поворотно-откидные створки, если угол наклона не превышает 10°
- Цвета комплектации (графит, белый, коричневый, золотой дуб)

## РИМСКИЕ ШТОРЫ

### ROMA

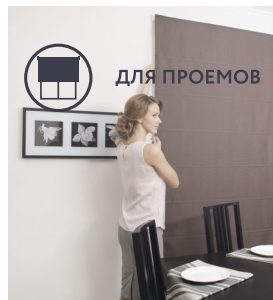

#### Способ крепления:

- На створку
- На потолок

#### Материал:

- Ткань

#### Управление:

- Цепь металлическая

#### Преимущества:

- Поперечные складки придают изделию строгий и лаконичный вид
- Надежная система управления, позволяющая закрепить ткань на нужной высоте
- Эстетичность благодаря скрытому механизму управления в карнизе конструкции

### INTEGRA ROMA

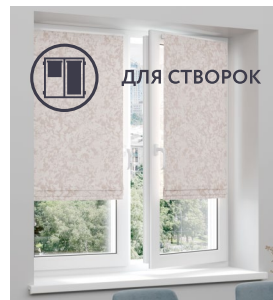

- На створку

- Шнур (бешумное управление)

## ВЕРТИКАЛЬНЫЕ ЖАЛЮЗИ

### V-FORM

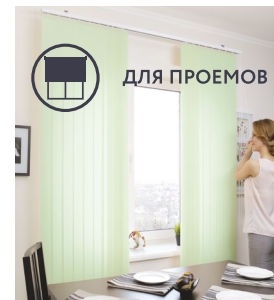

#### Способ крепления:

- На стену (кронштейн или кронштейн + удлинитель)
- На потолок
- Без сверления на потолок ARMSTRONG

#### Материал:

- Тканевые ламели

#### Раздвижка ламелей:

- От механизма
- К механизму
- От центра к краям

#### Преимущества:

- Возможно перекрытие больших и панорамных окон
- Возможно перекрытие пространства от потолка до пола
- Свободная циркуляция воздуха благодаря вращению ламелей вокруг своей оси

### V-FORM PLAST

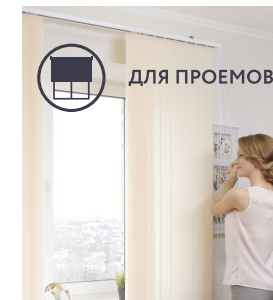

- На стену (кронштейн или кронштейн + удлинитель)
- На потолок
- Без сверления на потолок ARMSTRONG

#### Материал:

- Пластиковые ламели

#### Преимущества:

- Допустима установка в помещениях с повышенными санитарными требованиями



КАК ВЫБРАТЬ?

**FOROOM**

**INTEGRA**

**ИНТЕГРИРОВАННЫЕ  
СОЛНЦЕЗАЩИТНЫЕ СИСТЕМЫ  
ДЛЯ УСТАНОВКИ НА ОКНА ПВХ**





# ДЛЯ ОКОН ПВХ

Солнцезащитные системы линейки INTEGRA, представленные в этом разделе, разработаны специально для современных пластиковых окон.

Главной особенностью изделий линейки INTEGRA является их установка на оконные створки, образуя тем самым единую конструкцию с окном: системы крепятся очень близко к стеклу, не выходя за пределы оконной рамы.

Такой вид монтажа обеспечивает свободный доступ к подоконнику и позволяет использовать его как дополнительное пространство. Это особенно важно для небольших помещений, где каждый сантиметр площади имеет ценность.

Солнцезащитные системы INTEGRA позволяют управлять каждой створкой окна в отдельности, не мешая проветриванию помещения.



# INTEGRA PLISSE

ШТОРЫ ПЛИССЕ



ЗАЩИТА ОТ  
СОЛНЕЧНОГО  
СВЕТА



ЗАЩИТА ОТ  
ПОСТОРОННИХ  
ВЗГЛЯДОВ



КРЕПЛЕНИЕ НА  
РАМУ ИЛИ СТВОРКУ  
ОКНА



КРЕПЛЕНИЕ НА  
ОТКИДНЫЕ  
СТВОРКИ



СВОБОДНЫЙ  
ПОДОКОННИК



ПЫЛЕОТТАЛКИВАЮЩАЯ  
ПРОПИТКА



## ВОЗМОЖНЫЕ ЦВЕТА КАРНИЗОВ:



ТОЧНЫЙ ОТТЕНОК ЦВЕТНОЙ КОМПЛЕКТАЦИИ ОПРЕДЕЛЯЕТСЯ ПО ОБРАЗЦАМ

## ВИДЫ КРЕПЛЕНИЯ:



КРЕПЛЕНИЕ  
В ШТАПИК  
НА САМОРЕЗЫ



КРЕПЛЕНИЕ  
НА УГЛОВЫЕ  
КРОНШТЕЙНЫ



МАНСАРДНОЕ  
КРЕПЛЕНИЕ  
(УГОЛ НАКЛОНА  
НЕ БОЛЕЕ 10%)



КРЕПЛЕНИЕ  
НА НАКИДНЫЕ  
КРОНШТЕЙНЫ



При цвете комплектации графит используется кронштейн накладной, универсальный

## ДОПОЛНИТЕЛЬНО:



Для изделий, установленных на высокорасположенных окнах, возможно приобретение дополнительного аксессуара - ручки управления высотой от 0,5 до 2,0 метров, которая позволяет с легкостью управлять открытием и закрытием системы

MIN ÷ MAX

ШИРИНА ПО ЗАМЕРУ:  
ВЫСОТА ПО ЗАМЕРУ:

23 см ÷ 120 см  
45 см ÷ 220 см

## ПРЕИМУЩЕСТВА СИСТЕМЫ

Система INTEGRA PLISSE — это современная модель штор из плиссированной ткани, обладающая изящным внешним видом и практичными функциональными качествами. Изделие предназначено для установки на типовые окна прямоугольной формы, которые имеются в подавляющем большинстве квартир, офисов и загородных домов, и не рассчитано на узкий сегмент рынка проектных и дизайнерских окон сложных форм. Благодаря доступной цене и высокому качеству исполнения система INTEGRA PLISSE пользуется массовым спросом.

## УПРАВЛЕНИЕ «ВЕРХ-НИЗ»

Среди всех моделей солнцезащитных систем линейки INTEGRA только шторы INTEGRA PLISSE могут фиксироваться на любом уровне окна и перекрывать его в любой части, например, только снизу. Благодаря такой особенности система INTEGRA PLISSE идеально подходит для жителей первых этажей. Находящегося в помещении человека практически не видно, но в то же время он может наблюдать за тем, что происходит на улице и регулировать поступление солнечного света в помещение.

## ПРОСТОТА УСТАНОВКИ

Конструкция штор INTEGRA PLISSE предусматривает четыре способа крепления, обеспечивающие установку солнцезащитной системы на створки любого типа, в том числе и мансардные.

При глубине штапика более 15 мм возможно использовать тип крепления в штапик. Если глубина штапика окна менее 15 мм, то необходимо использовать крепление на угловые кронштейны. Для поворотно-откидных створок можно использовать установку без сверления на накладные кронштейны.

## МАНСАРДНОЕ КРЕПЛЕНИЕ

Шторы INTEGRA PLISSE можно устанавливать на мансардные окна. Боковые направляющие удерживают ткань в заданном положении и предотвращают ее провисание, а также препятствуют проникновению света по бокам конструкции.



Правила замера на стр. 31

Рассчитать цену на изделие можно на сайте FOROOM.RU

# INTEGRA PLISSE

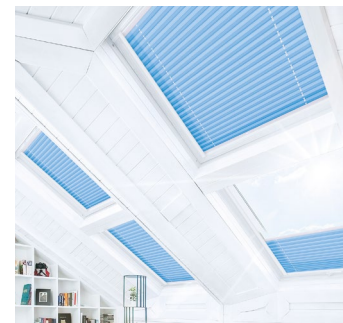

ДЛЯ ОКОН ПВХ

FOROOM  
INTEGRA

16  
СТР.



# INTEGRA G-FORM

ГОРИЗОНТАЛЬНЫЕ ЖАЛЮЗИ



БОЛЕЕ 50  
ЦВЕТОВ ЛЕНТЫ



ЗАЩИТА ОТ  
СОЛНЕЧНОГО  
СВЕТА



ЗАЩИТА ОТ  
ПОСТОРОННИХ  
ВЗГЛЯДОВ



КРЕПЛЕНИЕ НА  
РАМУ ИЛИ СТВОРКУ  
ОКНА



КРЕПЛЕНИЕ НА  
ОТКИДНЫЕ  
СТВОРКИ



СВОБОДНЫЙ  
ПОДОКОННИК





## ВОЗМОЖНЫЕ ЦВЕТА КАРНИЗОВ:

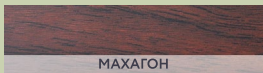
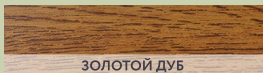
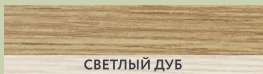

ТОЧНЫЙ ОТТЕНОК ЦВЕТНОЙ КОМПЛЕКТАЦИИ  
ОПРЕДЕЛЯЕТСЯ ПО ОБРАЗЦАМ

## ВИДЫ КРЕПЛЕНИЯ:



КРЕПЛЕНИЕ НА  
САМОРЕЗЫ

MIN ÷ MAX

ШИРИНА ПО ЗАМЕРУ: 24 см ÷ 154 см  
ВЫСОТА ПО ЗАМЕРУ: 28,2 см ÷ 218,2 см  
Максимальная площадь - 2,5 м. кв.

## ПРЕИМУЩЕСТВА СИСТЕМЫ

INTEGRA G-FORM — это горизонтальные жалюзи, разработанные специально для установки на створки современных пластиковых окон. Эргономичная конструкция, неброский внешний вид, простота монтажа делают систему практичным и функциональным решением для защиты от солнца и посторонних взглядов. А ряд характерных особенностей, присущих системе INTEGRA G-FORM, выделяет её среди остальных изделий линейки INTEGRA.

## МАКСИМАЛЬНАЯ ИНТЕГРАЦИЯ СО СТВОРКОЙ ОКНА

Конструкция системы INTEGRA G-FORM позволяет ей располагаться на створке окна с минимально возможным расстоянием от стекла. Эта особенность позволяет изделию выглядеть максимально интегрированным с каждой оконной створкой, образуя единое целое, и обеспечивает минимальный выступ карниза от профиля окна.



## УПРАВЛЕНИЕ ДВА В ОДНОМ

Отдельного внимания заслуживает монокомандное управление системой, которое совмещает в себе функцию «два в одном». Поднять жалюзи вверх или полностью опустить их вниз можно при помощи цепи управления. Она же регулирует угол поворота ламелей, позволяя контролировать интенсивность проникновения света. В результате одним движением можно создать то освещение, которое необходимо именно вам.



## ПРОСТОТА В УХОДЕ

Система INTEGRA G-FORM является простым в уходе солнцезащитным изделием. Для долгой службы горизонтальных жалюзи INTEGRA G-FORM необходимо периодически смахивать пыль с ламелей мягкой щеткой или протирать их слегка влажной тряпкой.



Правила замера на стр. 31

Рассчитать цену на изделие можно на сайте [FOROOM.RU](http://FOROOM.RU)



# INTEGRA SLIM

РУЛОННЫЕ ШТОРЫ



БОЛЕЕ 200  
ЦВЕТОВ ТКАНЕЙ



ДИСТАНЦИОННОЕ  
УПРАВЛЕНИЕ



ЗАЩИТА ОТ  
СОЛНЕЧНОГО  
СВЕТА



ПЫЛЕОТТАЛКИВАЮЩАЯ  
ПРОПИТКА



ЗАЩИТА ОТ  
ПОСТОРОННИХ  
ВЗГЛЯДОВ



СВОБОДНЫЙ  
ПОДОКОННИК



КРЕПЛЕНИЕ НА  
РАМУ ИЛИ СТВОРКУ  
ОКНА



КРЕПЛЕНИЕ НА  
НАКИДНЫЕ  
КРОНШТЕЙНЫ



КРЕПЛЕНИЕ НА  
ОТКИДНЫЕ  
СТВОРКИ



## ВОЗМОЖНЫЕ ЦВЕТА КАРНИЗОВ:

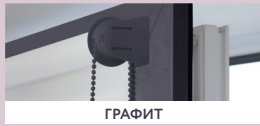
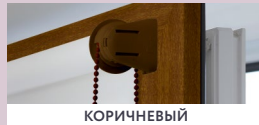

ТОЧНЫЙ ОТТЕНОК  
ЦВЕТНОЙ КОМПЛЕКТАЦИИ  
ОПРЕДЕЛЯЕТСЯ  
ПО ОБРАЗЦАМ

## ВИДЫ КРЕПЛЕНИЯ:



КРЕПЛЕНИЕ НА  
САМОРЕЗЫ



КРЕПЛЕНИЕ НА  
ДВУСТОРОННИЙ  
СКОТЧ



КРЕПЛЕНИЕ  
НА НАКИДНЫЕ  
КРОНШТЕЙНЫ

## ЛЕСКА ДЛЯ НАТЯЖЕНИЯ ИЗДЕЛИЯ:



для откидных  
створок

Применяется для откидных или открывающихся створок при выборе крепления на навесные кронштейны



МАГНИТНЫЙ ФИКСАТОР  
СКОТЧ

Обеспечивает фиксацию изделия в нижней части. Приклеивается на двусторонний скотч



МАГНИТ ДЛЯ ФИКСАЦИИ  
НИЖНЕЙ ПЛАНКИ

Обеспечивает фиксацию изделия в нижней части. Прикручивается на саморез

MIN ÷ MAX

ШИРИНА ПО ЗАМЕРУ:  
ВЫСОТА ПО ЗАМЕРУ:

12 см ÷ 112 см  
21 см ÷ 211 см

Максимальная высота изделия зависит от выбранной ткани. См. конструктор на сайте: [www.foroom.ru](http://www.foroom.ru)

## ПРЕИМУЩЕСТВА СИСТЕМЫ

Среди рулонных штор линейки INTEGRA самой простой системой является INTEGRA SLIM. Обладая основными функциями рольштор, устанавливаемых на створки пластиковых окон, система обладает рядом особенностей, благодаря которым является одним из наиболее востребованных солнцезащитных изделий.

## МИНИАТЮРНОСТЬ КОНСТРУКЦИИ

Главное достоинство системы INTEGRA SLIM – это максимально простая и миниатюрная конструкция. Ткань шторы наматывается на трубу и удерживается параллельно стеклу за счет специальных магнитов или лесок. Все крепежные элементы и механизмы управления системы имеют минимальные размеры. Благодаря этому рулонные шторы INTEGRA SLIM выглядят легко и не создают ощущения «тяжести», занимая минимум пространства на оконной раме.



## БЫСТРАЯ УСТАНОВКА БЕЗ СВЕРЛЕНИЯ

Не менее важным является тот факт, что для крепления изделия на створку окна можно использовать специальные навесные кронштейны, а также насадки для приклеивания. Это значительно упрощает процесс самой установки и не требует сверления лишних отверстий.



## НИЗКАЯ ЦЕНА

И, наконец, простая конструкция и компактные размеры обуславливают самую низкую стоимость системы INTEGRA SLIM среди рулонных солнцезащитных изделий, разработанных специально для окон ПВХ.



Правила замера на стр. 31

Рассчитать цену на изделие можно на сайте [FOROOM.RU](http://FOROOM.RU)



# INTEGRA BOX

РУЛОННЫЕ ШТОРЫ



БОЛЕЕ 200  
ЦВЕТОВ ТКАНЕЙ



ДИСТАНЦИОННОЕ  
УПРАВЛЕНИЕ



ЗАЩИТА ОТ  
СОЛНЕЧНОГО  
СВЕТА



ПЫЛЕОТТАЛКИВАЮЩАЯ  
ПРОПИТКА



ЗАЩИТА ОТ  
ПОСТОРОННИХ  
ВЗГЛЯДОВ



ПЛОСКИЕ  
НАПРАВЛЯЮЩИЕ



КРЕПЛЕНИЕ НА  
РАМУ ИЛИ СТВОРКУ  
ОКНА



ПЕРЕКРЫТИЕ  
BLACKOUT



КРЕПЛЕНИЕ НА  
ОТКИДНЫЕ  
СТВОРКИ



СВОБОДНЫЙ  
ПОДОКОННИК





## ВОЗМОЖНЫЕ ЦВЕТА КАРНИЗОВ:



БЕЛЫЙ

## ВИДЫ КРЕПЛЕНИЯ:



КРЕПЛЕНИЕ НА САМОРЕЗЫ



КРЕПЛЕНИЕ НА ДВУСТОРОННИЙ СКОТЧ

## ВОЗМОЖНЫЕ ФОРМЫ ШТАПИКА



Необходимо наличие плоской поверхности на штапике, расположенной параллельно плоскости стеклопакета

**MIN ÷ MAX** | ШИРИНА ПО ЗАМЕРУ: 16,4 см ÷ 116,4 см  
 ВЫСОТА ПО ЗАМЕРУ: 26,4 см ÷ 216,4 см

Максимальная высота изделия зависит от выбранной ткани. См. конструктор на сайте: [www.foroom.ru](http://www.foroom.ru)

## ПРЕИМУЩЕСТВА СИСТЕМЫ

Следующая система, которая представлена линейкой INTEGRA, обладает характеристиками, позволяющими ей заметно выделяться среди солнцезащитных изделий аналогичного типа. Это INTEGRA BOX – рулонные шторы с боковыми направляющими, которые устанавливаются на створки пластиковых окон. Наделенная определенными особенностями и дополнительными опциями, описанными ниже, система пользуется большой популярностью.

## ДЕКОРАТИВНЫЙ КОРОБ

Первое, что обращает на себя внимание, – это декоративный короб, в который помещена труба с тканью и механизм управления шторой. Он имеет небольшие габаритные размеры, красивую округлую форму и выполнен из алюминия. Помимо эстетической составляющей короб выполняет и защитную функцию, оберегая ткань изделия от попадания грязи и пыли.



## ОБЪЕДИНЕНИЕ С ОКОННОЙ РАМОЙ

INTEGRA BOX фиксируется на створке окна между штапиками на небольшом расстоянии от стекла. Обязательным условием для установки системы на створку является наличие штапика глубиной не менее 10 мм и плоской поверхности на нем. Это позволяет поместить систему на минимальное расстояние от стекла и установить плоские боковые направляющие, удерживающие полотно ткани параллельно стеклу. Окно в комплектации с системой INTEGRA BOX выглядит как единая конструкция.



## БОКОВЫЕ НАПРАВЛЯЮЩИЕ ДЛЯ БОЛЬШЕГО ЗАТЕМНЕНИЯ

Наличие плоских боковых направляющих, удерживающих полотно ткани параллельно стеклу, сводит к минимуму проникновение света по бокам изделия. Использование системы INTEGRA BOX с материалом blackout, который имеет 0% светопропускаемости, позволяет максимально затемнить помещение в сравнении с другими системами рулонных штор.



Правила замера на стр. 31

Рассчитать цену на изделие можно на сайте [FOROOM.RU](http://FOROOM.RU)



# INTEGRA BOX+

РУЛОННЫЕ ШТОРЫ



БОЛЕЕ 200  
ЦВЕТОВ ТКАНЕЙ



ДИСТАНЦИОННОЕ  
УПРАВЛЕНИЕ



ЗАЩИТА ОТ  
СОЛНЕЧНОГО  
СВЕТА



ПЫЛЕОТТАЛКИВАЮЩАЯ  
ПРОПИТКА



ЗАЩИТА ОТ  
ПОСТОРОННИХ  
ВЗГЛЯДОВ



П-ОБРАЗНЫЕ  
НАПРАВЛЯЮЩИЕ



КРЕПЛЕНИЕ НА  
РАМУ ИЛИ СТВОРКУ  
ОКНА



ПЕРЕКРЫТИЕ  
BLACKOUT



КРЕПЛЕНИЕ НА  
ОТКИДНЫЕ  
СТВОРКИ



СВОБОДНЫЙ  
ПОДОКОННИК





## ВОЗМОЖНЫЕ ЦВЕТА КАРНИЗОВ:



ТОЧНЫЙ ОТТЕНОК ЦВЕТНОЙ КОМПЛЕКТАЦИИ  
ОПРЕДЕЛЯЕТСЯ ПО ОБРАЗЦАМ

## ВИДЫ КРЕПЛЕНИЯ:



КРЕПЛЕНИЕ НА  
ДВУСТОРОННИЙ  
СКОТЧ

## ВОЗМОЖНЫЕ ФОРМЫ ШТАПИКА:



Необходимо наличие плоской поверхности

**MIN ÷ MAX** | ШИРИНА ПО ЗАМЕРУ: 14,4 см ÷ 114,4 см  
ВЫСОТА ПО ЗАМЕРУ: 21,9 см ÷ 211,9 см

Максимальная высота изделия зависит от выбранной ткани. См. конструктор на сайте: [www.foroom.ru](http://www.foroom.ru)

## ПРЕИМУЩЕСТВА СИСТЕМЫ

Еще одной солнцезащитной системой наравне с INTEGRA BOX можно назвать систему INTEGRA BOX+. Это изделие, относящееся к категории рулонных штор с боковыми направляющими, также устанавливается на створки пластиковых окон. Отличительные особенности конструкции INTEGRA BOX+ описаны ниже.

## УНИВЕРСАЛЬНОСТЬ

Благодаря особенностям конструкции декоративного короба, скрывающего механизм управления и трубу с тканью, рулонные шторы INTEGRA BOX+ могут быть установлены на створку пластикового окна независимо от формы и размеров его штапиков, что является безусловным преимуществом системы.

Также INTEGRA BOX+ может крепиться на створку так, чтобы в открытом положении шторы не ограничивать поток солнечного света в помещении.



## БОКОВЫЕ НАПРАВЛЯЮЩИЕ ДЛЯ БОЛЬШЕГО ЗАТЕМНЕНИЯ

Наличие П-образных боковых направляющих, удерживающих полотно ткани параллельно стеклу, сводит к минимуму проникновение света по бокам изделия. Использование системы INTEGRA BOX+ с материалом blackout, который имеет 0% светопрозрачности, позволяет максимально затемнить помещение в сравнении с другими системами рулонных штор.



## ДЕКОРАТИВНЫЙ КОРОБ

Декоративный короб, защищающий ткань шторы от пыли, не только придает системе более эстетичный и привлекательный вид, но и позволяет изделию максимально интегрироваться со створкой окна, составляя с ней единую конструкцию. Наибольшей интеграции можно добиться, если подобрать цвет декоративного короба в цвет оконной рамы.



Правила замера на стр. 31

Рассчитать цену на изделие можно на сайте [FOROOM.RU](http://FOROOM.RU)

# INTEGRA SLIM DUO

РУЛОННЫЕ ШТОРЫ



БОЛЕЕ 80  
ЦВЕТОВ ТКАНЕЙ



ДИСТАНЦИОННОЕ  
УПРАВЛЕНИЕ



ЗАЩИТА ОТ  
СОЛНЕЧНОГО  
СВЕТА



ПЫЛЕОТТАЛКИВАЮЩАЯ  
ПРОПИТКА



ЗАЩИТА ОТ  
ПОСТОРОННИХ  
ВЗГЛЯДОВ



СВОБОДНЫЙ  
ПОДОКОННИК



КРЕПЛЕНИЕ НА  
РАМУ ИЛИ СТВОРКУ  
ОКНА



РЕГУЛИРОВАНИЕ  
СВЕТОВОГО ПОТОКА  
ПРИ ПОМОЩИ ТКАНИ DUO



КРЕПЛЕНИЕ НА  
НАКИДНЫЕ  
КРОНШТЕЙНЫ



КРЕПЛЕНИЕ НА  
ОТКИДНЫЕ  
СТВОРКИ





## ВОЗМОЖНЫЕ ЦВЕТА КАРНИЗОВ:



БЕЛЫЙ

## ВИДЫ КРЕПЛЕНИЯ:



СТАНДАРТНЫЙ НАБОР



КРЕПЛЕНИЕ  
НА НАКИДНЫЕ  
КРОНШТЕЙНЫ



СТАНДАРТНЫЙ НАБОР



КРЕПЛЕНИЕ НА  
САМОРЕЗЫ



СТАНДАРТНЫЙ НАБОР

ЛЕСКА ДЛЯ НАТЯЖЕНИЯ  
ИЗДЕЛИЯ НА ОТКИДНЫЕ  
СТВОРКИ

Применяется для откидных или открывающихся створок



КРЕПЛЕНИЕ НА  
ДВУСТОРОННИЙ  
СКОТЧ

MIN ÷ MAX

ШИРИНА ПО ЗАМЕРУ: 11,7 см ÷ 111,7 см  
ВЫСОТА ПО ЗАМЕРУ: 21 см ÷ 211 см

Максимальная высота изделия зависит от выбранной ткани. См. конструктор на сайте: [www.foroom.ru](http://www.foroom.ru)

## ПРЕИМУЩЕСТВА СИСТЕМЫ

Солнцезащитные системы линейки INTEGRA характеризуются самыми разными функциями. Вместе с тем они могут стать достаточно необычным решением для оформления окна. Самым ярким примером такого оригинального решения по праву можно считать систему INTEGRA SLIM DUO, которая за счет своих индивидуальных характеристик очень ярко выделяется среди других изделий линейки INTEGRA.

## ТРИ РЕЖИМА РЕГУЛИРОВКИ СВЕТОМ

Ткань системы INTEGRA SLIM DUO состоит из чередующихся горизонтальных полос – прозрачных и непрозрачных, отличающихся по плотности и структуре. Изменяя положение этих полос относительно друг друга, можно получить двойной эффект рассеивания света. При этом управлять световым потоком можно в трёх режимах: полное освещение, приглушенное освещение и затемнение. Выберите тот режим, который наилучшим образом будет соответствовать вашим желаниям и потребностям.



## БЫСТРАЯ УСТАНОВКА

Аналогично системе INTEGRA SLIM система INTEGRA SLIM DUO предусматривает возможность крепления на специальные накладные кронштейны, что значительно упрощает, а главное, ускоряет процесс установки изделия. Наличие верхнего карниза облегчает процесс разметки мест крепления.



## ПРИДАЕТ ОБЪЕМ

Ткань системы INTEGRA SLIM DUO, сложенная вдвое, обеспечивает изделию небольшой объем на окне, наделяя конструкцию воздушностью и изяществом.



Правила замера на стр. 31

Рассчитать цену на изделие можно на сайте [FOROUM.RU](http://FOROUM.RU)



# INTEGRA BOX DUO

РУЛОННЫЕ ШТОРЫ



БОЛЕЕ 80  
ЦВЕТОВ ТКАНЕЙ



ДИСТАНЦИОННОЕ  
УПРАВЛЕНИЕ



ЗАЩИТА ОТ  
СОЛНЕЧНОГО  
СВЕТА



ПЫЛЕОТТАЛКИВАЮЩАЯ  
ПРОПИТКА



ЗАЩИТА ОТ  
ПОСТОРОННИХ  
ВЗГЛЯДОВ



П-ОБРАЗНЫЕ  
НАПРАВЛЯЮЩИЕ



КРЕПЛЕНИЕ НА  
РАМУ ИЛИ СТВОРКУ  
ОКНА



РЕГУЛИРОВАНИЕ  
СВЕТОВОГО ПОТОКА  
ПРИ ПОМОЩИ ТКАНИ DUO



КРЕПЛЕНИЕ НА  
ОТКИДНЫЕ  
СТВОРКИ



СВОБОДНЫЙ  
ПОДОКОННИК



## ВОЗМОЖНЫЕ ЦВЕТА КАРНИЗОВ:

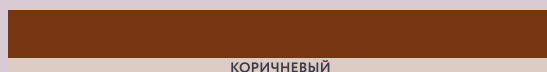
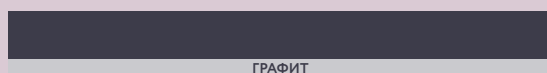

ТОЧНЫЙ ОТТЕНОК ЦВЕТНОЙ КОМПЛЕКТАЦИИ  
ОПРЕДЕЛЯЕТСЯ ПО ОБРАЗЦАМ

## ВИДЫ КРЕПЛЕНИЯ:



КРЕПЛЕНИЕ НА  
ДВУСТОРОННИЙ  
СКОТЧ

## ВОЗМОЖНЫЕ ФОРМЫ ШТАПИКА:



Необходимо наличие плоской поверхности

**MIN ÷ MAX**

ШИРИНА ПО ЗАМЕРУ: 14,4 см ÷ 114,4 см  
ВЫСОТА ПО ЗАМЕРУ: 21,9 см ÷ 211,9 см

Максимальная высота изделия зависит от выбранной ткани. См. конструктор на сайте: [www.foroom.ru](http://www.foroom.ru)

## ПРЕИМУЩЕСТВА СИСТЕМЫ

Система INTEGRA BOX DUO представляет собой, пожалуй, одну из самых интересных, модных и современных солнцезащитных систем, разработанных специально для установки на пластиковые окна. В ней удалось очень гармонично соединить наиболее значимые преимущества практически всех солнцезащитных изделий, представленных линейкой INTEGRA. В результате система является весьма удачным решением для управления световым потоком.

## ТРИ РЕЖИМА РЕГУЛИРОВКИ СВЕТОМ

В системе INTEGRA BOX DUO полотно ткани имеет чередующиеся полосы, которые отличаются по структуре, плотности и светопрозрачности. При движении материала вверх или вниз они могут совпадать или перекрывать друг друга. Это позволяет с легкостью регулировать интенсивность проникающего света в помещение от полного освещения до затемнения.

## ДЕКОРАТИВНЫЙ КОРОБ

Наличие декоративного алюминиевого короба, закрывающего верхний карниз изделия, обеспечивает не только сохранность всех механизмов управления, защиту полотна от попадания грязи и пыли, но и выполняет декоративную функцию. Если подобрать для короба цвет аналогичный цвету оконной рамы, то окно в комплектации с системой INTEGRA BOX DUO будет выглядеть как единая конструкция.

## ОТКРЫТЫЙ СВЕТОВОЙ ПРОЕМ

Конструкция системы INTEGRA BOX DUO позволяет устанавливать изделие с небольшим отступом от верхнего края рамы, тем самым не закрывая собой световой проем. В открытом положении шторы система INTEGRA BOX DUO практически не ограничивает поток солнечного света в помещение.



Правила замера на стр. 31

Рассчитать цену на изделие можно на сайте [FOROOM.RU](http://FOROOM.RU)

# INTEGRA BOX DUO



ДЛЯ ОКОН ПВХ

**FOROOM**  
INTEGRA

28  
СТР.



# INTEGRA ROMA

РИМСКИЕ ШТОРЫ



ЗАЩИТА ОТ  
СОЛНЕЧНОГО  
СВЕТА



ЗАЩИТА ОТ  
ПОСТОРОННИХ  
ВЗГЛЯДОВ



КРЕПЛЕНИЕ НА  
РАМУ ИЛИ СТВОРКУ  
ОКНА



КРЕПЛЕНИЕ НА  
ОТКИДНЫЕ  
СТВОРКИ



СВОБОДНЫЙ  
ПОДОКОННИК



ТИХОЕ  
УПРАВЛЕНИЕ





## ВИДЫ КРЕПЛЕНИЯ:



**КРЕПЛЕНИЕ  
НА НАКИДНЫЕ  
КРОНШТЕЙНЫ**



**КРЕПЛЕНИЕ НА  
САМОРЕЗЫ**



### МАГНИТНЫЙ ФИКСАТОР

Обеспечивает фиксацию изделия в нижней части. Прикручивается на саморез



**ПРОСТОЕ  
КРЕПЛЕНИЕ ТКАНИ  
К КАРНИЗУ**

**MIN ÷ MAX**

ШИРИНА ПО ЗАМЕРУ: 24,4 см ÷ 144,4 см  
ВЫСОТА ПО ЗАМЕРУ: 34 см ÷ 214 см

Максимальная высота изделия зависит от выбранной ткани. См. конструктор на сайте: [www.foroom.ru](http://www.foroom.ru)

## ПРЕИМУЩЕСТВА СИСТЕМЫ

Говоря об оригинальности, нельзя обойти вниманием солнцезащитную систему INTEGRA ROMA. Она относится к категории римских штор, известных всем своей складчатой драпировкой. Конструктивные особенности солнцезащитной системы отличают INTEGRA ROMA от всех остальных светозащитных изделий.

## БЕСШУМНОЕ УПРАВЛЕНИЕ

Римские шторы INTEGRA ROMA работают очень тихо благодаря надежному кордовому механизму со шнуром. Такой механизм обеспечивает плавное тихое поднятие и опускание полотна римской шторы.



## КОМПАКТНОСТЬ И ЭСТЕТИЧНОСТЬ

INTEGRA ROMA – компактная система, которая элегантно смотрится на окне. В изделии используются специальные ткани для римских штор с текстильным карманом под вставки. Петли для шнура, проходящие на изнаночной стороне ткани на карманах для вставки, обеспечивают ровное положение кордов и придают эстетичный вид изнаночной стороне шторы. Фибerglassовые вставки и отвес входят в комплект карниза и обеспечивают жёсткость для формирования римских складок.



## ВИДЫ КРЕПЛЕНИЯ

Римская штора INTEGRA ROMA может быть смонтирована на саморезы или на накидные кронштейны. Независимо от вида крепления изделие легко управляется и благородно смотрится на окне, защищая пространство от уличного света. Для фиксации ткани на створке во время проветривания помещения можно дополнительно установить магнит, который удерживает материал.



Правила замера на стр. 31

Рассчитать цену на изделие можно на сайте [FOROOM.RU](http://FOROOM.RU)



# INTEGRA

ПРАВИЛА ЗАМЕРА ИНТЕГРИРОВАННЫХ СОЛНЦЕЗАЩИТНЫХ СИСТЕМ ДЛЯ УСТАНОВКИ НА ОКНА ПВХ

## ЗАМЕР ШИРИНЫ

Замер ширины стекла производится с точностью до 1 мм.  
Измерьте ширину стекла вместе с уплотнительными резинками.  
Запишите полученный результат в сантиметрах (пример: 51,3 см).



### ВНИМАНИЕ!

Все системы устанавливаются строго горизонтально.  
В случае неправильной установки будет происходить перекос материала при эксплуатации, что в последствии приведет к сокращению срока службы изделий, а также преждевременному снятию с гарантийного обслуживания.

## ЗАМЕР ВЫСОТЫ

Замер высоты стекла производится с точностью до 1 мм.  
Измерьте высоту стекла вместе с уплотнительными резинками.  
Запишите полученный результат в сантиметрах (пример: 120,4 см).



## ЗАМЕР ГЛУБИНЫ ШТАПИКА

Замер глубины штапика производится с точностью до 1 мм.  
Измерьте расстояние от поверхности стекла до верхнего ребра штапика.



# INTEGRA

УХОД



ДЛЯ ОКОН ПВХ

## СУХАЯ ЧИСТКА

Избегайте прямого попадания грязи и других посторонних предметов на полотно рулонной шторы. Используйте исключительно сухую чистку мягкой щеткой или пылесосом со специальной насадкой на малой мощности. Небольшие загрязнения можно удалить обычным ластиком. Влажная обработка может деформировать ткань и способствовать потере ее защитных и пылеотталкивающих свойств.

Исключение составляют: система INTEGRA G-FORM, которая допускает протирку ламелей слегка влажной тряпкой, система INTEGRA PLISSE, некоторые ткани которой позволяют проводить мягкую стирку (обозначены знаком ) , системы рулонных штор с тканями серии Скрин и Полискрин, которые можно протирать влажной тряпкой, а также система INTEGRA ROMA, ткани которой разрешено стирать вручную. Об особенностях тканей уточняйте у продавца.



Чистка показана на примере изделия INTEGRA BOX DUO

**FOROOM**

**СОЛНЦЕЗАЩИТНЫЕ СИСТЕМЫ  
FOROOM ДЛЯ ПЕРЕКРЫТИЯ  
ОКНА ЦЕЛИКОМ**



# ДЛЯ ПРОЕМОВ

В разделе представлены классические солнцезащитные системы, разработанные для перекрытия оконного проема целиком. Крепление изделий осуществляется на стену или потолок. Надежные и многофункциональные они являются прекрасным решением для оформления малых, средних и достаточно больших по площади оконных проемов. В качестве дополнительного преимущества можно выделить огромное разнообразие цветовых вариантов исполнения, позволяющее реализовывать самые смелые дизайнерские решения.



# G-FORM

ГОРИЗОНТАЛЬНЫЕ ЖАЛЮЗИ



БОЛЕЕ 55  
ЦВЕТОВ ЛЕНТЫ



ЗАЩИТА ОТ  
СОЛНЕЧНОГО  
СВЕТА



ЗАЩИТА ОТ  
ПОСТОРОННИХ  
ВЗГЛЯДОВ



КРЕПЛЕНИЕ НА  
СТЕНУ



КРЕПЛЕНИЕ НА  
ПОТОЛОК



НЕ ПРЕПЯТСТВУЕТ  
ЦИРКУЛЯЦИИ  
ВОЗДУХА



## ВИДЫ КРЕПЛЕНИЯ:



КРЕПЛЕНИЕ НА ПОТОЛОК



КРЕПЛЕНИЕ НА СТЕНУ



КРЕПЛЕНИЕ НА КРОНШТЕЙНЫ ДЛЯ ОКОН ПВХ

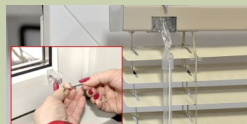

КРЕПЛЕНИЕ НА САМОРЕЗЫ С НАПРАВЛЯЮЩИМ ТРОСИКОМ (угол наклона не > 10%)

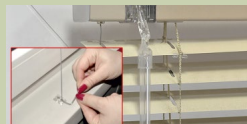

МАНСАРДНОЕ КРЕПЛЕНИЕ НА ГЛУХИЕ ОКНА (угол наклона не > 10%)

## ДОПОЛНИТЕЛЬНО:



### ДЕРЖАТЕЛЬ НИЖНЕЙ ПЛАНКИ

Обеспечивает фиксацию изделия в нижней части. Прикручивается на саморезы



### МАГНИТНЫЙ ФИКСАТОР СКОТЧ

Обеспечивает фиксацию изделия в нижней части. Приклеивается на двусторонний скотч



### МАГНИТ ДЛЯ ФИКСАЦИИ НИЖНЕЙ ПЛАНКИ

Обеспечивает фиксацию изделия в нижней части. Прикручивается на саморез

При ширине изделия от 24 до 39 см управление обязательно разносится в разные стороны (стержень управления и шнур управления). Управление мансардными жалюзи разносится при ширине изделия от 24 до 47 см. Сторона управления определяется по стержню управления

**MIN ÷ MAX**

ШИРИНА ПО ЗАМЕРУ: 24 см ÷ 250 см  
 ВЫСОТА ПО ЗАМЕРУ: 30 см ÷ 300 см  
 Максимальная площадь - 6 м. кв.

## ПРЕИМУЩЕСТВА СИСТЕМЫ

Первая и самая популярная система, которая предназначена для перекрытия оконного проема целиком, – это горизонтальные жалюзи G-FORM. Сегодня трудно найти человека, который не был бы знаком с классическими горизонтальными жалюзи. Они приобрели огромную популярность благодаря своей функциональности, удобной эксплуатации и стали альтернативой тяжелым шторам.

## НИЗКАЯ ЦЕНА

Универсальность, надежность, практичность, а также привлекательный внешний вид системы G-FORM обусловили ее широкую популярность и частую востребованность. Именно горизонтальным алюминиевым жалюзи принадлежит самый большой объем производства. За счет массового изготовления горизонтальных жалюзи цена на систему G-FORM самая низкая, благодаря чему изделие является самым доступным среди других солнцезащитных систем, предназначенных для перекрытия оконного проема целиком.

## ПРОСТОТА В УХОДЕ

Алюминиевые ламели горизонтальных жалюзи не деформируются от солнечных лучей, прекрасно отражают падающий на них свет, не выгорают на солнце и просты в уходе. Для поддержания чистоты всей системы G-FORM достаточно раз в неделю смахивать с них пыль мягкой щеткой, а при необходимости протирать слегка влажной тряпкой или губкой.

## ПЕРЕКРЫТИЕ СРЕДНИХ ОКОННЫХ ПРОЕМОВ

Конструктивные особенности горизонтальных алюминиевых жалюзи позволяют создавать изделия, способные перекрывать малые и средние оконные проемы. Таким образом, солнцезащитная система G-FORM является оптимальным решением для большинства стандартных окон жилых и офисных помещений.



Правила замера на стр. 69

Рассчитать цену на изделие можно на сайте [FOROOM.RU](http://FOROOM.RU)

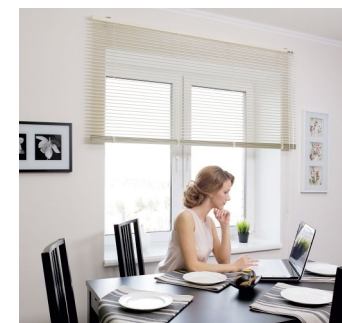



# G-FORM 50

## ГОРИЗОНТАЛЬНЫЕ ЖАЛЮЗИ



ДИСТАНЦИОННОЕ  
УПРАВЛЕНИЕ



ЗАЩИТА ОТ  
СОЛНЕЧНОГО  
СВЕТА



ЗАЩИТА ОТ  
ПОСТОРОННИХ  
ВЗГЛЯДОВ



КРЕПЛЕНИЕ НА  
СТЕНУ



КРЕПЛЕНИЕ НА  
ПОТОЛОК



НЕ ПРЕПЯТСТВУЕТ  
ЦИРКУЛЯЦИИ  
ВОЗДУХА



## ВИДЫ КРЕПЛЕНИЯ:



КРЕПЛЕНИЕ НА ПОТОЛОК

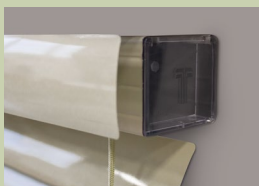

КРЕПЛЕНИЕ НА СТЕНУ

## ТИПЫ УПРАВЛЕНИЯ:

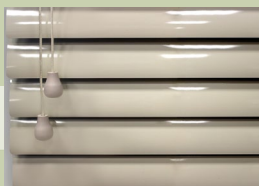

УПРАВЛЕНИЕ ШНУР



УПРАВЛЕНИЕ ЦЕПЬ

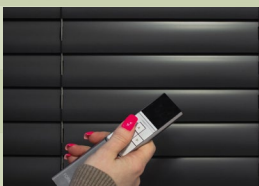

ДИСТАНЦИОННОЕ УПРАВЛЕНИЕ

MIN ÷ MAX

ШИРИНА ПО ЗАМЕРУ: 48,5 см ÷ 280 см  
 ВЫСОТА ПО ЗАМЕРУ: 40 см ÷ 300 см  
 Максимальная площадь - 8,4 м. кв.

## ПРЕИМУЩЕСТВА СИСТЕМЫ

Горизонтальные алюминиевые жалюзи G-FORM 50 – это солнцезащитная система с алюминиевыми ламелями шириной 50 мм, которые можно поворачивать или поднимать для регулировки светового потока и обеспечения комфортного освещения. G-FORM 50 является популярным решением для многих домов и офисных помещений. Ламели увеличенной ширины более прочны и устойчивы к повреждениям, что в свою очередь продлевает срок службы изделия.

## ДЛЯ СРЕДНИХ И БОЛЬШИХ ОКОННЫХ ПРОЕМОВ

Горизонтальные жалюзи могут быть изготовлены в размерах, позволяющих перекрывать большие оконные проемы. Таким образом, система G-FORM 50 подходит для большинства стандартных окон как жилых, так и коммерческих помещений.



## ПРОСТОТА В УХОДЕ

Алюминиевые ламели горизонтальных жалюзи не деформируются от солнечных лучей, прекрасно отражают падающий на них свет, не выгорают на солнце и просты в уходе. Для поддержания чистоты всей системы G-FORM 50 достаточно раз в неделю смахивать с них пыль мягкой щеткой, а при необходимости протирать слегка влажной тряпкой или губкой.

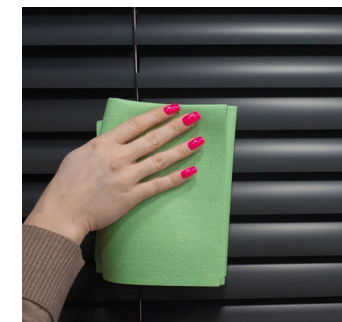

## ДИСТАНЦИОННОЕ УПРАВЛЕНИЕ

Горизонтальные алюминиевые жалюзи G-FORM 50 можно моторизировать. При помощи встроенного в карниз системы электропривода вы можете легко управлять изделием с помощью кнопки или пульта управления (по выбору заказчика), через мобильное приложение, а также с помощью голосового помощника. Подробнее об автоматизированном управлении см. стр. 5.

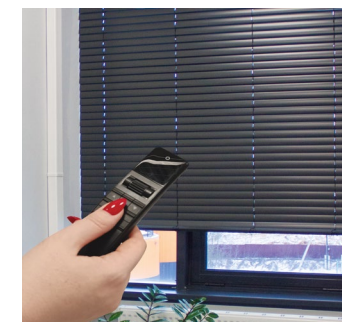

Правила замера на стр. 69

Рассчитать цену на изделие можно на сайте FOROOM.RU



# G-FORM WOOD 50

ГОРИЗОНТАЛЬНЫЕ ДЕРЕВЯННЫЕ ЖАЛЮЗИ



БОЛЕЕ 30  
ЦВЕТОВ ЛАМЕЛЕЙ



ДИСТАНЦИОННОЕ  
УПРАВЛЕНИЕ



ЗАЩИТА ОТ  
СОЛНЕЧНОГО  
СВЕТА



ЗАЩИТА ОТ  
ПОСТОРОННИХ  
ВЗГЛЯДОВ



КРЕПЛЕНИЕ НА  
СТЕНУ



КРЕПЛЕНИЕ НА  
ПОТОЛОК



НЕ ПРЕПЯТСТВУЕТ  
ЦИРКУЛЯЦИИ  
ВОЗДУХА



## ВИДЫ КРЕПЛЕНИЯ:



КРЕПЛЕНИЕ НА ПОТОЛОК

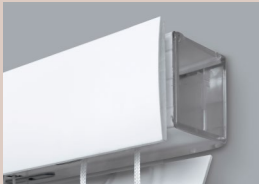

КРЕПЛЕНИЕ НА СТЕНУ

## ТИПЫ УПРАВЛЕНИЯ:



УПРАВЛЕНИЕ ШНУР



УПРАВЛЕНИЕ ЦЕПЬ



ДИСТАНЦИОННОЕ УПРАВЛЕНИЕ

MIN ÷ MAX

ШИРИНА ПО ЗАМЕРУ: 48,5 см ÷ 250 см  
 ВЫСОТА ПО ЗАМЕРУ: 40 см ÷ 300 см  
 Максимальная площадь - 4,5 м. кв.

## ПРЕИМУЩЕСТВА СИСТЕМЫ

Горизонтальные деревянные жалюзи G-FORM WOOD 50 – это стильная солнцезащитная система, состоящая из горизонтальных деревянных ламелей, которые можно поворачивать или поднимать для регулирования света в помещении. Эти изделия стали достойной альтернативой шторам. Они сочетают в себе элегантный внешний вид, высокое качество исполнения и универсальность. Стоит отметить, что натуральное дерево не выделяет в окружающую среду никаких опасных веществ, поэтому их смело можно использовать в спальнях и детских комнатах.

## ДЛЯ СРЕДНИХ ОКОННЫХ ПРОЕМОВ

Горизонтальные деревянные жалюзи могут быть изготовлены в размерах, позволяющих перекрывать малые и средние оконные проемы. Таким образом, система G-FORM WOOD 50 подходит для большинства стандартных окон как жилых, так и коммерческих помещений.



## УНИВЕРСАЛЬНОСТЬ

Богатая палитра древесных оттенков для изготовления жалюзи позволяет изделиям гармонично сочетаться с различными стилями интерьера – от классического до современного. Жалюзи можно подобрать под цвет оконной рамы либо под цвет мебели, а также сделать их акцентом всего помещения. Горизонтальные деревянные жалюзи способствуют сохранению тепла в зимний период и защищают от солнечных лучей в жаркие летние дни. Это непременно делает их практичным решением для любого времени года.



## ДИСТАНЦИОННОЕ УПРАВЛЕНИЕ

Горизонтальные деревянные жалюзи G-FORM WOOD 50 можно моторизировать. При помощи встроенного в карниз системы электропривода вы можете легко управлять изделием с помощью кнопки или пульта управления (по выбору заказчика), через мобильное приложение, а также с помощью голосового помощника. (подробнее об автоматизированном управлении см. стр. 5).



Правила замера на стр. 69

Рассчитать цену на изделие можно на сайте FOROOM.RU



# ROLL

## РУЛОННЫЕ ШТОРЫ



БОЛЕЕ 200  
ЦВЕТОВ ТКАНЕЙ



ЗАЩИТА ОТ  
СОЛНЕЧНОГО  
СВЕТА



ЗАЩИТА ОТ  
ПОСТОРОННИХ  
ВЗГЛЯДОВ



КРЕПЛЕНИЕ НА  
СТЕНУ



КРЕПЛЕНИЕ НА  
ПОТОЛОК



ПЫЛЕОТТАЛКИВАЮЩАЯ  
ПРОПИТКА





## ВИДЫ КРЕПЛЕНИЯ:



КРЕПЛЕНИЕ НА  
СТЕНУ



КРЕПЛЕНИЕ НА  
ПОТОЛОК

## ДОПОЛНИТЕЛЬНО:

Дополнительные аксессуары служат для фиксации отвеса ткани внизу окна



### МАГНИТНЫЙ ФИКСАТОР СКОТЧ

Обеспечивает фиксацию изделия в нижней части. Приклеивается на двусторонний скотч



### МАГНИТ ДЛЯ ФИКСАЦИИ НИЖНЕЙ ПЛАНКИ

Обеспечивает фиксацию изделия в нижней части. Прикручивается на саморез

MIN ÷ MAX

ШИРИНА ПО ЗАМЕРУ:  
ВЫСОТА ПО ЗАМЕРУ:

25 см ÷ 150 см  
30 см ÷ 270 см

## ПРЕИМУЩЕСТВА СИСТЕМЫ

Солнцезащитная система ROLL относится к категории рулонных штор, предназначенных для перекрытия оконного проема целиком. Изделие имеет упрощенную конструкцию и является самой лаконичной системой линейки FOROOM®.

## ЛАКОНИЧНОСТЬ КОНСТРУКЦИИ

Первое, что обращает на себя внимание, — это отсутствие дополнительных элементов в конструкции солнцезащитной системы ROLL. Всё максимально просто – стальная труба, ткань с отвесом, намотанная на трубу, и механизм управления, приводящий полотно шторы в движение. Вся конструкция крепится с помощью кронштейнов к потолку или стене.

## ДЛЯ МАЛЫХ ОКОННЫХ ПРОЕМОВ

Солнцезащитная система ROLL предназначена для перекрытия оконных проемов шириной до 150 см, поэтому имеет облегченную конструкцию. Это самая легкая система среди рулонных штор, способных перекрывать проем целиком.

## ДОСТУПНАЯ СИСТЕМА

Благодаря простой конструкции и небольшим габаритным размерам солнцезащитная система ROLL является самой доступной, поскольку имеет самую низкую цену среди аналогичных типов изделий.



Правила замера на стр. 69

Рассчитать цену на изделие можно на сайте FOROOM.RU

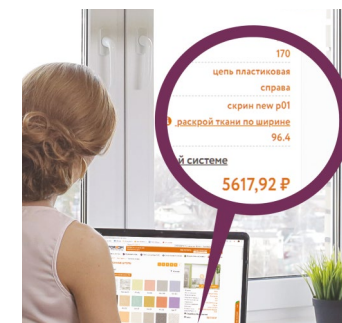
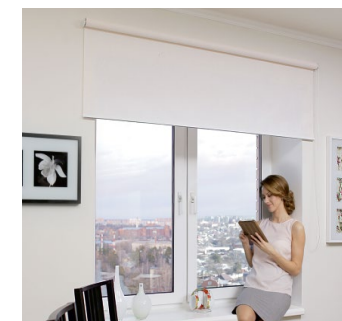
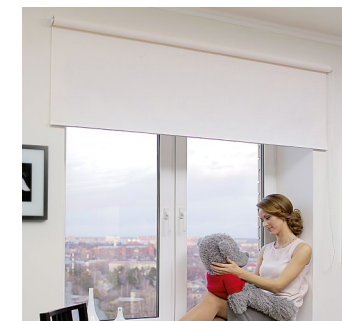



# CLIC

## РУЛОННЫЕ ШТОРЫ



ТИХОЕ  
УПРАВЛЕНИЕ



ПЫЛЕОТТАЛКИВАЮЩАЯ  
ПРОПИТКА



БОЛЕЕ 200  
ЦВЕТОВ ТКАНЕЙ



БЫСТРАЯ УСТАНОВКА  
«В ОДИН КЛИК»



ЗАЩИТА ОТ  
СОЛНЕЧНОГО  
СВЕТА



ЗАЩИТА ОТ  
ПОСТОРОННИХ  
ВЗГЛЯДОВ



КРЕПЛЕНИЕ НА  
СТЕНУ



КРЕПЛЕНИЕ НА  
ПОТОЛОК

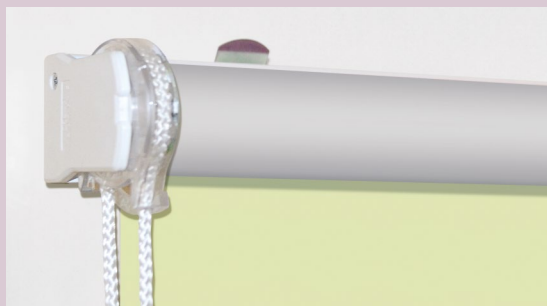
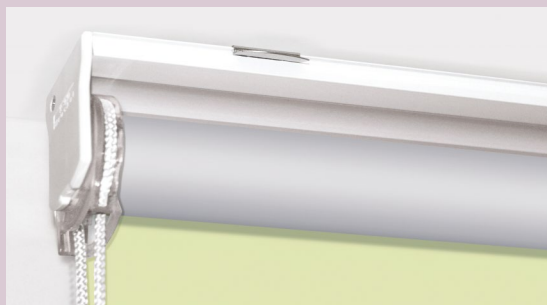
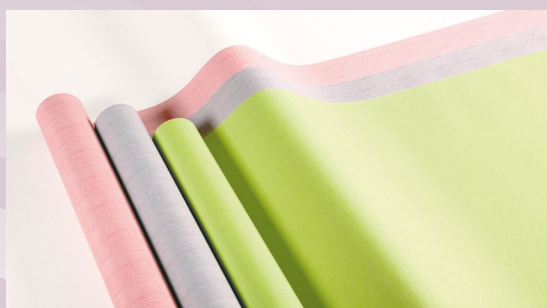

## ВИДЫ КРЕПЛЕНИЯ:

КРЕПЛЕНИЕ НА  
СТЕНУКРЕПЛЕНИЕ НА  
ПОТОЛОК

Большой выбор тканей

MIN ÷ MAX

ШИРИНА ПО ЗАМЕРУ:  
ВЫСОТА ПО ЗАМЕРУ:25 см ÷ 200 см  
30 см ÷ 270 см

## ПРЕИМУЩЕСТВА СИСТЕМЫ

Рулонные шторы CLIC – еще одна популярная система для перекрытия оконного проема. Благодаря своим качествам и функциональным преимуществам CLIC пользуется большой популярностью у покупателей. Изделие открытого типа наделено такими преимуществами, как тихое управление и быстрая установка «в 1 клик».

## БЫСТРАЯ УСТАНОВКА. БЕСШУМНОЕ УПРАВЛЕНИЕ

Солнцезащитная система CLIC устанавливается за очень короткое время благодаря продуманному карнизу, который фиксируется в защелках до характерного щелчка «клик». Тихая работа изделия достигается благодаря механизму с веревочным шнуром (на выбор заказчика). Поднятие и опускание полотна ткани происходит плавно и очень тихо.



## РАСПРЕДЕЛЕНИЕ НАГРУЗКИ

Важным качеством солнцезащитной системы CLIC является возможность установки нескольких кронштейнов, позволяющих распределить вес рулонных штор равномерно по всей ширине изделия. Это актуально в случаях, когда поверхность стены неровная или недостаточно прочная, чтобы выдержать нагрузку конструкции. Таким образом, размещая кронштейны в необходимых местах крепления, можно избежать все возможные «опасные» участки.



## 2 ТИПА УПРАВЛЕНИЯ НА ВЫБОР

Рулонные шторы CLIC могут быть произведены либо с цепью управления, либо со шнуром, который идет по умолчанию. В последнем варианте изделие работает очень тихо и плавно. Независимо от выбранного типа управления поднятие и опускание полотна ткани в солнцезащитной системе происходит легко и без усилий.

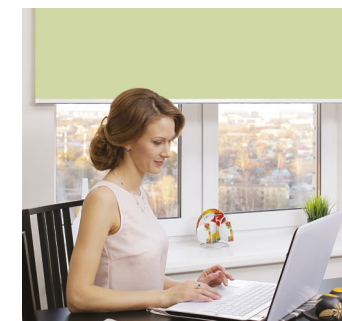

Правила замера на стр. 69

Рассчитать цену на изделие можно на сайте FOROOM.RU





# CLIC BOX

## РУЛОННЫЕ ШТОРЫ



ТИХОЕ  
УПРАВЛЕНИЕ



ПЫЛЕОТТАЛКИВАЮЩАЯ  
ПРОПИТКА



БОЛЕЕ 200  
ЦВЕТОВ ТКАНЕЙ



БЫСТРАЯ УСТАНОВКА  
«В ОДИН КЛИК»



ЗАЩИТА ОТ  
СОЛНЕЧНОГО  
СВЕТА



ЗАЩИТА ОТ  
ПОСТОРОННИХ  
ВЗГЛЯДОВ



КРЕПЛЕНИЕ НА  
СТЕНУ С ВЫНОСОМ



КРЕПЛЕНИЕ НА  
ПОТОЛОК





## ВОЗМОЖНЫЕ ЦВЕТА КОМПЛЕКТАЦИИ:



БЕЛЫЙ



СЕРЫЙ

## ВИДЫ КРЕПЛЕНИЯ:



КРЕПЛЕНИЕ  
НА СТЕНУ  
С ВЫНОСОМ



КРЕПЛЕНИЕ НА  
ПОТОЛОК

## КРОНШТЕЙНЫ. ВЫНОС ОТ СТЕНЫ:

7,5 см; 10,4 см; 10 см; 15 см; 20 см; 25 см; 30 см

ПРИ ВЫБОРЕ КРЕПЛЕНИЯ НА СТЕНОВЫЕ КРОНШТЕЙНЫ



СТЕНОВЫЕ КРОНШТЕЙНЫ:  
7,5 см и 10,4 см



СТЕНОВЫЕ КРОНШТЕЙНЫ:  
10 см; 15 см; 20 см; 25 см; 30 см

MIN ÷ MAX

ШИРИНА ПО ЗАМЕРУ:  
ВЫСОТА ПО ЗАМЕРУ:

25 см ÷ 200 см  
30 см ÷ 270 см

## ПРЕИМУЩЕСТВА СИСТЕМЫ

Солнцезащитная система, созданная на базе системы CLIC, имеет все преимущества этой линейки и выделяется наличием элегантного алюминиевого короба, который имеет небольшие размеры.

## ДЕКОРАТИВНЫЙ КОРОБ

Декоративный короб, закрывающий вал с тканью, обеспечивает рулонной шторе дополнительную защиту от попадания в механизм управления пыли или посторонних предметов. Выполненный в белом или сером цвете небольшой по размерам короб придает системе CLIC BOX привлекательный и элегантный внешний вид.

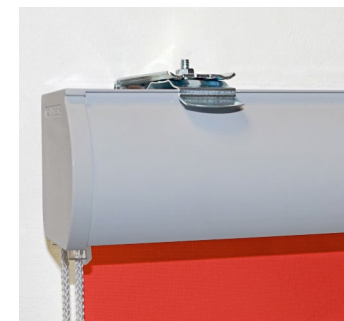

## КОМПАКТНАЯ СИСТЕМА ДЛЯ СРЕДНИХ ОКОННЫХ ПРОЕМОВ

Размеры изделия позволяют устанавливать систему на оконные проемы шириной до 2-х метров. При этом вся конструкция выглядит компактно благодаря продуманным деталям, в том числе и алюминиевой трубе, имеющей диаметр всего 30 мм.



## УСТАНОВКА НА НЕПРОЧНЫЕ ПОВЕРХНОСТИ

Как и все изделия серии, система CLIC BOX может быть смонтирована на непрочные поверхности благодаря установке нескольких кронштейнов по всей ширине карниза. Такой продуманный способ монтажа способствует распределению нагрузки по изделию и позволяет избежать «опасные» участки на стене или потолке.



Правила замера на стр. 69

Рассчитать цену на изделие можно на сайте FOROOM.RU



# CLIC DUO

## РУЛОННЫЕ ШТОРЫ



ТИХОЕ  
УПРАВЛЕНИЕ



ПЫЛЕОТТАЛКИВАЮЩАЯ  
ПРОПИТКА



БОЛЕЕ 80  
ЦВЕТОВ ТКАНЕЙ



БЫСТРАЯ УСТАНОВКА  
«В ОДИН КЛИК»



ЗАЩИТА ОТ  
СОЛНЕЧНОГО  
СВЕТА



РЕГУЛИРОВАНИЕ  
СВЕТОВОГО ПОТОКА  
ПРИ ПОМОЩИ ТКАНИ DUO



ЗАЩИТА ОТ  
ПОСТОРОННИХ  
ВЗГЛЯДОВ



КРЕПЛЕНИЕ НА  
СТЕНУ



КРЕПЛЕНИЕ НА  
ПОТОЛОК



## ВИДЫ КРЕПЛЕНИЯ:

КРЕПЛЕНИЕ НА  
СТЕНУКРЕПЛЕНИЕ НА  
ПОТОЛОКБЫСТРАЯ  
УСТАНОВКА  
«В 1 КЛИК»

Большой выбор тканей DUO

MIN ÷ MAX

ШИРИНА ПО ЗАМЕРУ:  
ВЫСОТА ПО ЗАМЕРУ:25 см ÷ 200 см  
30 см ÷ 250 см

## ПРЕИМУЩЕСТВА СИСТЕМЫ

CLIC DUO – еще одна система, которая соединила в себе базовые преимущества рулонных штор CLIC и изделий с тканями DUO. Элегантная, эстетически привлекательная, выполненная из компонентов европейского уровня солнцезащитная система CLIC DUO выделяется своим внешним видом и тихим управлением среди аналогичных изделий.

## БЕСШУМНОЕ УПРАВЛЕНИЕ

Как и все изделия серии, система CLIC DUO может быть выполнена с цепью управления или с веревочным шнуром, который идет по умолчанию. При изготовлении рулонных штор с веревочным шнуром поднятие и опускание полотна ткани происходит плавно и практически бесшумно.

## ТКАНИ DUO

Сложенное вдвое полотно ткани системы CLIC DUO имеет чередующиеся прозрачные и непрозрачные полосы, которые при движении материала либо совмещаются, либо перекрываются. Благодаря такому смещению полос относительно друг друга можно регулировать степень светового потока и уровень зрительного обзора. Для того чтобы выглянуть в окно, достаточно совместить одинаковые полосы, не поднимая шторы полностью.

## ЭЛЕГАНТНЫЙ ОТВЕС ТКАНИ

Конструкция отвеса разработана специально для использования тканей DUO различной плотности и светопрозрачности. Состоящий из двух частей отвес системы надежно закреплен внутри сложенного вдвое полотна.



Правила замера на стр. 69

Рассчитать цену на изделие можно на сайте FOROOM.RU





# CLIC BOX DUO

## РУЛОННЫЕ ШТОРЫ



ТИХОЕ  
УПРАВЛЕНИЕ



ПЫЛЕОТТАЛКИВАЮЩАЯ  
ПРОПИТКА



БОЛЕЕ 80  
ЦВЕТОВ ТКАНЕЙ



БЫСТРАЯ УСТАНОВКА  
«В ОДИН КЛИК»



ЗАЩИТА ОТ  
СОЛНЕЧНОГО  
СВЕТА



РЕГУЛИРОВАНИЕ  
СВЕТОВОГО ПОТОКА  
ПРИ ПОМОЩИ ТКАНИ DUO



ЗАЩИТА ОТ  
ПОСТОРОННИХ  
ВЗГЛЯДОВ



КРЕПЛЕНИЕ НА  
СТЕНУ С ВЫНОСОМ



КРЕПЛЕНИЕ НА  
ПОТОЛОК



## ВОЗМОЖНЫЕ ЦВЕТА КОМПЛЕКТАЦИИ:



БЕЛЫЙ



СЕРЫЙ

## ВИДЫ КРЕПЛЕНИЯ:



КРЕПЛЕНИЕ  
НА СТЕНУ  
С ВЫНОСОМ



КРЕПЛЕНИЕ НА  
ПОТОЛОК

## КРОНШТЕЙНЫ. ВЫНОС ОТ СТЕНЫ:

7,5 см; 10,4 см; 10 см; 15 см; 20 см; 25 см; 30 см  
ПРИ ВЫБОРЕ КРЕПЛЕНИЯ НА СТЕНОВЫЕ КРОНШТЕЙНЫ



СТЕНОВЫЕ КРОНШТЕЙНЫ:  
7,5 см и 10,4 см



СТЕНОВЫЕ КРОНШТЕЙНЫ:  
10 см; 15 см; 20 см; 25 см; 30 см

MIN ÷ MAX

ШИРИНА ПО ЗАМЕРУ:  
ВЫСОТА ПО ЗАМЕРУ:

25 см ÷ 200 см  
30 см ÷ 250 см

## ПРЕИМУЩЕСТВА СИСТЕМЫ

CLIC BOX DUO - одна из самых оригинальных систем в каталоге готовой продукции тм FOROOM®. Она объединила в себе все преимущества трёх систем, указанных в самом названии рулонных штор.

## ДЕКОРАТИВНЫЙ КОРОБ

Система CLIC BOX DUO имеет декоративный короб, выполненный из алюминия в белом или сером цвете. Крепкий, надежный он дополнительно защищает механизм управления и полотно рулонной шторы от попадания грязи и пыли. Благодаря своим небольшим размерам короб выглядит компактно и добавляет эстетическую привлекательность изделию в целом.



## ТКАНИ DUO

Главная особенность солнцезащитной системы CLIC BOX DUO – это полотно ткани, состоящее из чередующихся прозрачных и непрозрачных полос. Изменяя положение каждой полосы относительно другой, можно добиться различной интенсивности светового потока в помещении.



## ЭЛЕГАНТНЫЙ ОТВЕС ТКАНИ

Конструкция отвеса разработана специально для использования тканей DUO различной плотности и светопроницаемости. Состоящий из двух частей отвес системы надежно закреплен внутри сложенного вдвое полотна. Внешне привлекательный износостойкий компонент сочетается по цвету с коробом изделия и может быть выполнен в белом или сером цвете.



Правила замера на стр. 69

Рассчитать цену на изделие можно на сайте FOROOM.RU





# GRANDE

## РУЛОННЫЕ ШТОРЫ



БОЛЕЕ 200  
ЦВЕТОВ ТКАНЕЙ



ДИСТАНЦИОННОЕ  
УПРАВЛЕНИЕ



ЗАЩИТА ОТ  
СОЛНЕЧНОГО  
СВЕТА



ЗАЩИТА ОТ  
ПОСТОРОННИХ  
ВЗГЛЯДОВ



КРЕПЛЕНИЕ НА  
СТЕНУ



КРЕПЛЕНИЕ НА  
ПОТОЛОК



ПЫЛЕОТТАЛКИВАЮЩАЯ  
ПРОПИТКА

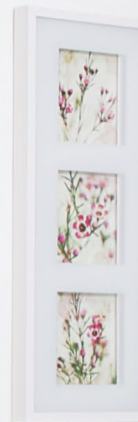

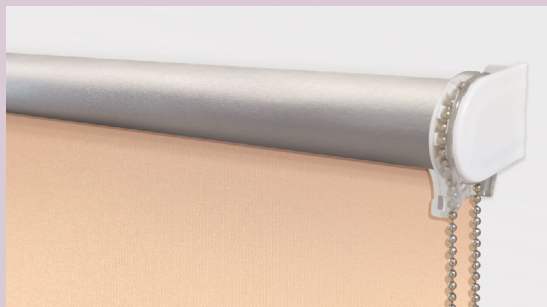

## ВИДЫ КРЕПЛЕНИЯ:

КРЕПЛЕНИЕ НА  
СТЕНУКРЕПЛЕНИЕ НА  
ПОТОЛОК

## КОМПЛЕКТЫ КРОНШТЕЙНОВ:

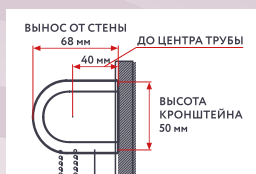
КОМПЛЕКТ  
КРОНШТЕЙНОВ, 40 ммКОМПЛЕКТ  
КРОНШТЕЙНОВ, 53 мм

При высоте изделия до 240 см используется кронштейн 40 мм, при высоте изделия от 241 по 340 см используется кронштейн 53 мм

MIN ÷ MAX

ШИРИНА ПО ЗАМЕРУ:  
ВЫСОТА ПО ЗАМЕРУ:25 см ÷ 270 см  
30 см ÷ 340 см

## ПРЕИМУЩЕСТВА СИСТЕМЫ

Отдельного внимания заслуживают системы, предназначенные для перекрытия больших по площади оконных проемов. Открывает линейку такого типа солнцезащитная система GRANDE. Обладая прочной трубой, на которую наматывается ткань, изделие приобрело широкую популярность при перекрытии панорамных окон. Замкнутая металлическая цепь позволяет сделать изделие с любой высотой управления в пределах 5 метров.

## ДЛЯ БОЛЬШИХ ОКОННЫХ ПРОЕМОВ

Труба солнцезащитной системы GRANDE, на которую намотано полотно ткани, имеет диаметр 38 мм. Благодаря этому изделие может выдерживать плотные и тяжелые по весу ткани шириной до 2,7 метров и высотой до 3,4 метров. Таким образом, на большие оконные проемы многих загородных домов, а также на окна современных новостроек, можно установить рулонные шторы GRANDE, перекрыв световой поток практически полностью.

## ЛЕГКИЙ ПОДЪЕМ

Несмотря на большие размеры, ткань солнцезащитной системы GRANDE плавно поднимается и опускается благодаря специально встроенному в механизм управления редуктору. Именно благодаря редуктору, который облегчает усилия подъема, управление системой GRANDE становится легким, а ее использование долговечным. Для фиксирования полотна шторы в любом положении не нужно применять особых усилий.

## ДИСТАНЦИОННОЕ УПРАВЛЕНИЕ

Для более комфортного управления шторой систему GRANDE можно моторизировать. При помощи встроенного в штору электропривода вы можете легко управлять изделием с помощью кнопки или пульта управления (по выбору заказчика), через мобильное приложение, а также с помощью голосового помощника (подробнее об автоматизированном управлении см. стр. 5).



Правила замера на стр. 69

Рассчитать цену на изделие можно на сайте FOROOM.RU

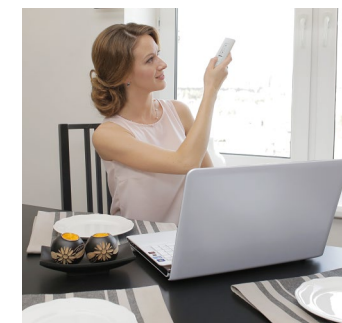
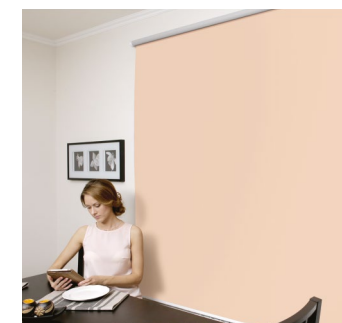

# GRANDE BOX

РУЛОННЫЕ ШТОРЫ



БОЛЕЕ 200  
ЦВЕТОВ ТКАНЕЙ



ДИСТАНЦИОННОЕ  
УПРАВЛЕНИЕ



ЗАЩИТА ОТ  
СОЛНЕЧНОГО  
СВЕТА



ЗАЩИТА ОТ  
ПОСТОРОННИХ  
ВЗГЛЯДОВ



КРЕПЛЕНИЕ НА  
СТЕНУ С ВЫНОСОМ



КРЕПЛЕНИЕ НА  
ПОТОЛОК



ПЫЛЕОТТАЛКИВАЮЩАЯ  
ПРОПИТКА



## ВИДЫ КРЕПЛЕНИЯ:

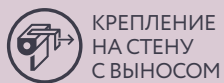

КРЕПЛЕНИЕ  
НА СТЕНУ  
С ВЫНОСОМ



КРЕПЛЕНИЕ НА  
ПОТОЛОК

## КРОНШТЕЙНЫ. ВЫНОС ОТ СТЕНЫ:

7,5 см; 10,4 см; 10 см; 15 см; 20 см; 25 см; 30 см

ПРИ ВЫБОРЕ КРЕПЛЕНИЯ НА СТЕНОВЫЕ КРОНШТЕЙНЫ



СТЕНОВЫЕ КРОНШТЕЙНЫ:  
7,5 см и 10,4 см



СТЕНОВЫЕ КРОНШТЕЙНЫ:  
10 см; 15 см; 20 см; 25 см; 30 см

MIN ÷ MAX

ШИРИНА ПО ЗАМЕРУ:  
ВЫСОТА ПО ЗАМЕРУ:

25 см ÷ 270 см  
30 см ÷ 270 см

## ПРЕИМУЩЕСТВА СИСТЕМЫ

Следующая система, позволяющая перекрывать большие оконные проемы, – это система GRANDE BOX. Отличительные особенности этой системы базируются на стремлении сделать большие солнцезащитные изделия более эргономичными и эстетичными, а также учесть максимально возможные нюансы, которые могут возникнуть при декорировании больших оконных проемов. Наиболее значимые особенности выделены ниже.

## ДЕКОРАТИВНЫЙ КОРОБ

Наличие алюминиевого декоративного короба, образующего цельную конструкцию с системой, позволяет эстетично вписать изделие в оконный проем большого размера. Короб закрывает верхнюю трубу с тканью и внутренние механизмы управления, а также дополнительно защищает полотно системы от пыли и других возможных загрязнений.

## РАСПРЕДЕЛЕНИЕ НАГРУЗКИ

Не менее значимым является возможность установки GRANDE BOX на несколько кронштейнов. С их помощью можно распределить нагрузку и таким образом избежать ветхие и непрочные участки на поверхности, где предполагается закрепить систему.

## ДИСТАНЦИОННОЕ УПРАВЛЕНИЕ

Аналогично системе GRANDE систему GRANDE BOX можно моторизировать. При помощи встроенного в штору электропривода можно легко управлять изделием с помощью кнопки или пульта управления (по выбору заказчика), через мобильное приложение, а также с помощью голосового помощника (подробнее об автоматизированном управлении см. стр. 5).



Правила замера на стр. 69

Рассчитать цену на изделие можно на сайте FOROOM.RU

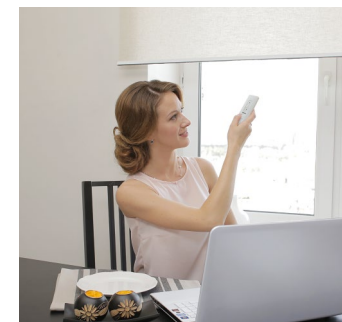
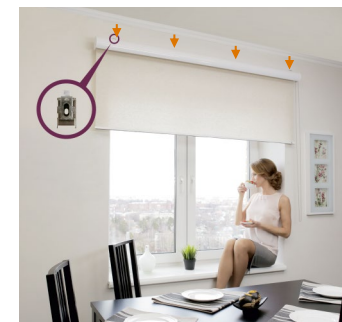



# GRANDE BOX DUO

РУЛОННЫЕ ШТОРЫ



БОЛЕЕ 80  
ЦВЕТОВ ТКАНЕЙ



ДИСТАНЦИОННОЕ  
УПРАВЛЕНИЕ



ЗАЩИТА ОТ  
СОЛНЕЧНОГО  
СВЕТА



РЕГУЛИРОВАНИЕ  
СВЕТОВОГО ПОТОКА  
ПРИ ПОМОЩИ ТКАНИ DUO



ЗАЩИТА ОТ  
ПОСТОРОННИХ  
ВЗГЛЯДОВ



КРЕПЛЕНИЕ НА  
СТЕНУ С ВЫНОСОМ



КРЕПЛЕНИЕ НА  
ПОТОЛОК



ПЫЛЕОТТАЛКИВАЮЩАЯ  
ПРОПИТКА



## ВИДЫ КРЕПЛЕНИЯ:



КРЕПЛЕНИЕ  
НА СТЕНУ  
С ВЫНОСОМ



КРЕПЛЕНИЕ НА  
ПОТОЛОК

## КРОНШТЕЙНЫ. ВЫНОС ОТ СТЕНЫ:

7,5 см; 10,4 см; 10 см; 15 см; 20 см; 25 см; 30 см

ПРИ ВЫБОРЕ КРЕПЛЕНИЯ НА СТЕНОВЫЕ КРОНШТЕЙНЫ



СТЕНОВЫЕ КРОНШТЕЙНЫ:  
7,5 см и 10,4 см



СТЕНОВЫЕ КРОНШТЕЙНЫ:  
10 см; 15 см; 20 см; 25 см; 30 см

MIN ÷ MAX

ШИРИНА ПО ЗАМЕРУ:  
ВЫСОТА ПО ЗАМЕРУ:

25 см ÷ 269 см  
30 см ÷ 250 см

## ПРЕИМУЩЕСТВА СИСТЕМЫ

GRANDE BOX DUO – солнцезащитная система, привлекающая внимание своей красотой, функциональными возможностями, интересным исполнением. Удачно сочетая в себе преимущества рулонных штор, изделие GRANDE BOX DUO выделяется своими особенностями, отличающими его от остальных подобных солнцезащитных систем.

## ТРИ РЕЖИМА РЕГУЛИРОВКИ СВЕТОМ

Главная особенность солнцезащитной системы GRANDE BOX DUO – это полотно ткани, состоящее из чередующихся прозрачных и непрозрачных полос. Изменяя положение каждой полосы относительно другой, можно добиться различной интенсивности светового потока в помещении.



## ПЕРЕКРЫТИЕ БОЛЬШИХ И СРЕДНИХ ОКОННЫХ ПРОЕМОВ

Большой диаметр трубы позволяет системе перекрывать большие по площади оконные проемы, а алюминиевый короб, закрывающий трубу с тканью, препятствует скоплению пыли, продлевая срок службы изделия.



## ДИСТАНЦИОННОЕ УПРАВЛЕНИЕ

При желании систему GRANDE BOX DUO можно моторизировать и управлять поднятием/опусканием шторы дистанционно. При помощи встроенного в штору электропривода можно легко управлять изделием с помощью кнопки или пульта управления (по выбору заказчика), через мобильное приложение, а также с помощью голосового помощника (подробнее об автоматизированном управлении см. стр. 5).

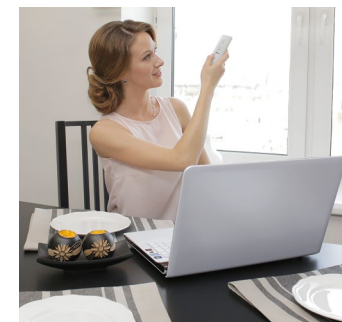

Правила замера на стр. 69

Рассчитать цену на изделие можно на сайте FOROOM.RU





# GRANDE MAX

РУЛОННЫЕ ШТОРЫ



БОЛЕЕ 200  
ЦВЕТОВ ТКАНЕЙ



ДИСТАНЦИОННОЕ  
УПРАВЛЕНИЕ



ЗАЩИТА ОТ  
СОЛНЕЧНОГО  
СВЕТА



ЗАЩИТА ОТ  
ПОСТОРОННИХ  
ВЗГЛЯДОВ



КРЕПЛЕНИЕ НА  
СТЕНУ



КРЕПЛЕНИЕ НА  
ПОТОЛОК



ПЫЛЕОТТАЛКИВАЮЩАЯ  
ПРОПИТКА



## ВИДЫ КРЕПЛЕНИЯ:



КРЕПЛЕНИЕ НА  
СТЕНУ



КРЕПЛЕНИЕ НА  
ПОТОЛОК

## ВОЗМОЖНЫЕ ЦВЕТА КОМПЛЕКТАЦИИ:



БЕЛЫЙ



АНТРАЦИТ

MIN ÷ MAX

ШИРИНА ПО ЗАМЕРУ:  
ВЫСОТА ПО ЗАМЕРУ:

30 см ÷ 380 см  
60 см ÷ 340 см

## ПРЕИМУЩЕСТВА СИСТЕМЫ

GRANDE MAX – рулонные шторы для перекрытия очень больших оконных проемов. Система рулонных штор GRANDE MAX способна перекрыть проемы шириной до 380 см и высотой до 340 см, что делает ее идеальным выбором для офисов, загородных домов и квартир с панорамными окнами. Эта система сочетает в себе функциональность, элегантный дизайн и превосходное качество.

## ЛЕГКИЙ ПОДЪЕМ

Система оснащена надежным редуктором с передаточным отношением  $\frac{1}{4}$ , что обеспечивает плавное и легкое перемещение полотна ткани. Вы сможете регулировать освещение и приватность в помещении без лишних усилий.



## СОВРЕМЕННЫЙ ДИЗАЙН

Рулонные шторы GRANDE MAX доступны в двух цветах: классическом белом и модном антраците, что позволяет им быть отличным решением для современных интерьеров. Металлическая цепь управления придает изделию статусность и элегантность.



## ДИСТАНЦИОННОЕ УПРАВЛЕНИЕ

Для более комфортного управления рулонные шторы GRANDE MAX можно также моторизировать. При помощи встроенного в штору электропривода можно легко управлять изделием с помощью кнопки или пульта управления (по выбору заказчика), через мобильное приложение, а также с помощью голосового помощника (подробнее об автоматизированном управлении см. стр. 5).

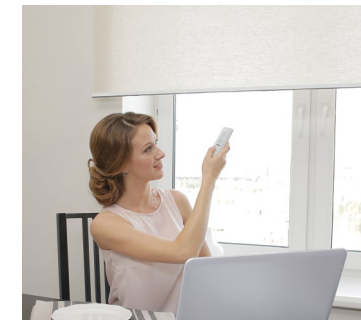

Правила замера на стр. 69

Рассчитать цену на изделие можно на сайте [FOROOM.RU](http://FOROOM.RU)





# GRANDE PREMIUM

## РУЛОННЫЕ ШТОРЫ



БОЛЕЕ 200  
ЦВЕТОВ ТКАНЕЙ



ДИСТАНЦИОННОЕ  
УПРАВЛЕНИЕ



ЗАЩИТА ОТ  
СОЛНЕЧНОГО  
СВЕТА



ИНЕРЦИОННЫЙ  
ПРУЖИННЫЙ  
МЕХАНИЗМ



ЗАЩИТА ОТ  
ПОСТОРОННИХ  
ВЗГЛЯДОВ



КРЕПЛЕНИЕ НА  
СТЕНУ



КРЕПЛЕНИЕ НА  
ПОТОЛОК



ПЫЛЕОТТАЛКИВАЮЩАЯ  
ПРОПИТКА



## ВИДЫ КРЕПЛЕНИЯ:



КРЕПЛЕНИЕ НА  
СТЕНУ



КРЕПЛЕНИЕ НА  
ПОТОЛОК

## ВОЗМОЖНЫЕ ЦВЕТА КОМПЛЕКТАЦИИ:



БЕЛЫЙ

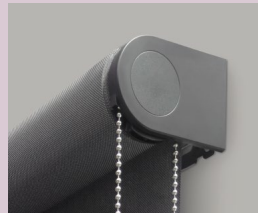

ЧЕРНЫЙ



ИНЕРЦИОННЫЙ  
ПРУЖИННЫЙ  
МЕХАНИЗМ

MIN ÷ MAX

ШИРИНА ПО ЗАМЕРУ:  
ВЫСОТА ПО ЗАМЕРУ:

60 см ÷ 350 см  
60 см ÷ 340 см

## ПРЕИМУЩЕСТВА СИСТЕМЫ

Солнцезащитная система GRANDE PREMIUM создана для тех, кто выбирает лучшее. Она разработана с учётом потребностей самых взыскательных клиентов, стремящихся создать в помещении атмосферу уюта и роскоши. Премиальная комплектация высокого класса обеспечивает безупречный внешний вид, надежность и долговечность конструкции.

## ИНЕРЦИОННЫЙ ПРУЖИННЫЙ МЕХАНИЗМ

Рулонные шторы GRANDE PREMIUM производятся с инерционным пружинным механизмом, который обеспечивает легкость и плавность движения полотна ткани. Поднятие и опускание шторы происходит с особым комфортом и без лишних усилий.



## КОНСТРУКТИВНЫЕ ОСОБЕННОСТИ

Алюминиевая труба, разработанная специально для тяжелых конструкций, имеет диаметр 62 мм и оснащена ребрами жесткости. Металлические кронштейны рулонных штор GRANDE PREMIUM обеспечивают надежное крепление к поверхности стены или потолка несмотря на большие габариты изделия. Выполненная в белом или черном цвете, система идеально впишется в любой современный интерьер.



## ДИСТАНЦИОННОЕ УПРАВЛЕНИЕ

Как и все остальные рулонные шторы серии GRANDE, систему GRANDE PREMIUM также можно моторизировать. При помощи встроенного в штору электропривода можно легко управлять изделием с помощью кнопки или пульта управления (по выбору заказчика), через мобильное приложение, а также с помощью голосового помощника (подробнее об автоматизированном управлении см. стр. 5).

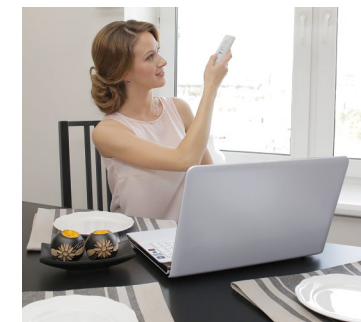

Правила замера на стр. 69

Рассчитать цену на изделие можно на сайте FOROOM.RU





# V-FORM

## ВЕРТИКАЛЬНЫЕ ЖАЛЮЗИ



БОЛЕЕ 250  
ЦВЕТОВ ТКАНЕЙ



ПЫЛЕОТТАЛКИВАЮЩАЯ  
ПРОПИТКА



ЗАЩИТА ОТ  
СОЛНЕЧНОГО  
СВЕТА



КРЕПЛЕНИЕ  
БЕЗ СВЕРЛЕНИЯ



КРЕПЛЕНИЕ НА  
СТЕНУ С ВЫНОСОМ



КРЕПЛЕНИЕ НА  
ПОТОЛОК



НЕ ПРЕПЯТСТВУЕТ  
ЦИРКУЛЯЦИИ ВОЗДУХА



## ВИДЫ КРЕПЛЕНИЯ:



КРЕПЛЕНИЕ  
НА СТЕНУ  
С ВЫНОСОМ



КРЕПЛЕНИЕ НА  
ПОТОЛОК



КРЕПЛЕНИЕ НА  
ПОТОЛОК  
ARMSTRONG

MIN ÷ MAX

ШИРИНА ПО ЗАМЕРУ: 30 см ÷ 400 см  
ВЫСОТА ПО ЗАМЕРУ: 30 см ÷ 400 см  
Максимальная площадь - 16 м. кв.

## ПРЕИМУЩЕСТВА СИСТЕМЫ

V-FORM – классические тканевые вертикальные жалюзи прямоугольной формы, которые пользуются большой популярностью среди традиционных способов защиты от солнечного света и посторонних взглядов. V-FORM имеют также ряд дополнительных преимуществ.

## ДЛЯ БОЛЬШИХ ОКОННЫХ ПРОЕМОВ

Благодаря своей конструкции система V-FORM является универсальным солнцезащитным решением практически для любого помещения. Изделие может перекрывать как стандартный, так и большой по площади оконный проем от потолка до пола. А если установить несколько систем вплотную друг к другу, объединив тем самым их вместе, то можно легко перекрыть и панорамное остекление. Предельная высота изделия составляет 4 метра.

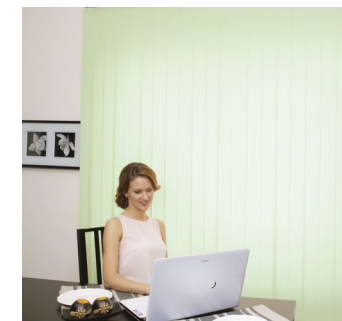

## БОЛЬШОЕ КОЛИЧЕСТВО РЕГУЛИРОВОК

Простое и легкое управление системой V-FORM осуществляется цепью управления, поворачивающей ламели на 180°, и шнуром управления, подразумевающим на выбор три варианта раздвижки ламелей: к механизму, от механизма и от центра. При этом управление может находиться как слева, так и справа. Помимо этого, каждая ламель может поворачиваться вокруг своей оси, обеспечивая различный уровень интенсивности попадания света в помещение.

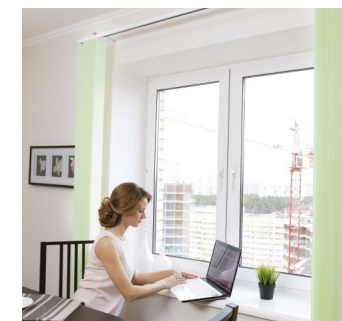

## ЦИРКУЛЯЦИЯ ВОЗДУХА

Так как вертикальные ламели способны свободно поворачиваться вокруг своей оси и фиксироваться в любом поворотном положении, то в помещении абсолютно не нарушается естественная циркуляция воздуха. Поэтому при открытых окнах, имея необходимый уровень освещенности в помещении – от легкого рассеивания до затемнения, всегда свежо и комфортно.

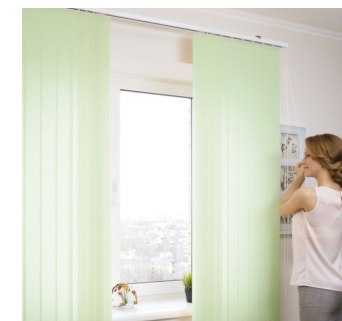

Правила замера на стр. 69  
Рассчитать цену на изделие можно на сайте FOROOM.RU





# V-FORM PLAST

ВЕРТИКАЛЬНЫЕ ЖАЛЮЗИ



ЗАЩИТА ОТ  
СОЛНЕЧНОГО  
СВЕТА



КРЕПЛЕНИЕ  
БЕЗ СВЕРЛЕНИЯ



КРЕПЛЕНИЕ НА  
СТЕНУ С ВЫНОСОМ



КРЕПЛЕНИЕ НА  
ПОТОЛОК



НЕ ПРЕПЯТСТВУЕТ  
ЦИРКУЛЯЦИИ ВОЗДУХА



ВЛАЖНАЯ  
ЧИСТКА  
СПЕЦСРЕДСТВАМИ





## ВИДЫ КРЕПЛЕНИЯ:

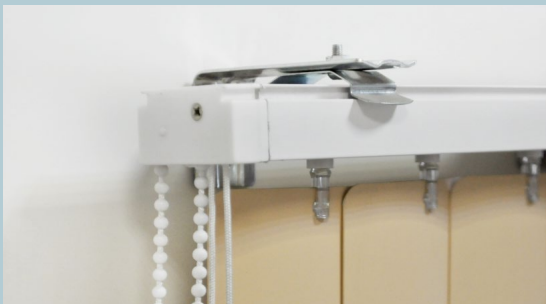

КРЕПЛЕНИЕ  
НА СТЕНУ  
С ВЫНОСОМ



КРЕПЛЕНИЕ НА  
ПОТОЛОК



КРЕПЛЕНИЕ НА  
ПОТОЛОК  
ARMSTRONG

MIN ÷ MAX

ШИРИНА ПО ЗАМЕРУ: 30 см ÷ 350 см  
ВЫСОТА ПО ЗАМЕРУ: 30 см ÷ 400 см  
Максимальная площадь - 14 м. кв.

## ПРЕИМУЩЕСТВА СИСТЕМЫ

Как видно из названия, солнцезащитная система V-FORM PLAST представляет собой разновидность вертикальных жалюзи, у которых ламели изготовлены не из ткани, а из пластика. Это наделило систему V-FORM PLAST дополнительными особенностями в сочетании с основными преимуществами классических вертикальных жалюзи.

## ДЛЯ БОЛЬШИХ ОКОННЫХ ПРОЕМОВ

Безусловно, система V-FORM PLAST позволяет перекрывать большие оконные проемы. Это отличное решение, например, для панорамных окон популярных сегодня в офисных и жилых помещениях. Кроме того, с помощью вертикальных жалюзи можно загородить все пространство вдоль окна – в этом случае они могут скрыть старую батарею или розетки.

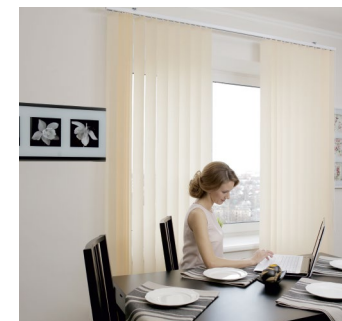

## БОЛЬШОЕ КОЛИЧЕСТВО РЕГУЛИРОВОК

Система V-FORM PLAST имеет три варианта раздвижки ламелей: слева направо, справа налево и от центра к краям изделия. При этом сами ламели способны поворачиваться вокруг своей оси. Благодаря этому можно подобрать угол поворота, который защищал бы от прямого попадания солнечных лучей и посторонних взглядов, а также давал возможность пропускать ровно столько света, сколько необходимо.

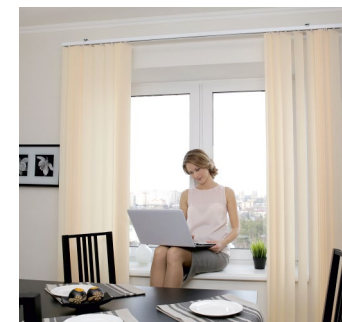

## ЧИСТКА СПЕЦСРЕДСТВАМИ

Основная особенность системы V-FORM PLAST заключается в том, что вертикальные ламели сделаны из пластика. Поэтому они допускают обработку специальными дезинфицирующими составами. Благодаря этому систему V-FORM PLAST можно использовать в помещениях, которые требуют соблюдения повышенных санитарных норм, например, в медицинских или детских учреждениях.



Правила замера на стр. 69  
Рассчитать цену на изделие можно на сайте FOROOM.RU



ДЛЯ ПЕРЕКРЫТИЯ ОКНА ЦЕЛИКОМ

FOROOM

# ROMA

## РИМСКИЕ ШТОРЫ



ЗАЩИТА ОТ  
СОЛНЕЧНОГО  
СВЕТА



ЗАЩИТА ОТ  
ПОСТОРОННИХ  
ВЗГЛЯДОВ



КРЕПЛЕНИЕ НА  
СТЕНУ



КРЕПЛЕНИЕ НА  
СТЕНУ С ВЫНОСОМ



КРЕПЛЕНИЕ НА  
ПОТОЛОК

## ВИДЫ КРЕПЛЕНИЯ:

КРЕПЛЕНИЕ НА  
СТЕНУКРЕПЛЕНИЕ НА  
ПОТОЛОККРЕПЛЕНИЕ НА  
СТЕНУ С ВЫНОСОМ

СТЕНОВЫЕ КРОНШТЕЙНЫ: 10 см; 15 см; 20 см; 25 см; 30 см

MIN ÷ MAX

ШИРИНА ПО ЗАМЕРУ: 30 см ÷ 282 см  
ВЫСОТА ПО ЗАМЕРУ: 60 см ÷ 300 см

## ПРЕИМУЩЕСТВА СИСТЕМЫ

Говоря об оригинальности, нельзя обойти вниманием солнцезащитную систему ROMA. Она относится к категории римских штор, известных всем своей складчатой драпировкой. Конструктивные особенности солнцезащитной системы отличают ROMA от всех остальных светозащитных изделий.

## ОРИГИНАЛЬНОСТЬ И ФУНКЦИОНАЛЬНОСТЬ

Полотно ткани на римской шторе ROMA имеет специальные параллельные фиброгласовые вставки, обеспечивающие изделию в открытом положении оригинальность в виде ровных последовательно прилегающих друг к другу складок. В закрытом состоянии ткань представляет собой ровное полотно, перекрывающее оконный проем целиком. Управление шторой осуществляется с помощью металлической цепи, придающей системе ROMA изысканный внешний вид.



## СКРЫТЫЙ КАРНИЗ

Карниз римских штор ROMA сконструирован таким образом, чтобы полотно ткани полностью его закрывало. Это является важной особенностью системы, так как позволяет изделию благородно выглядеть на окне и гармонично вписываться в пространство.



## ЭЛЕГАНТНОСТЬ

Отдельным качеством солнцезащитной системы ROMA можно назвать её элегантность. Поперечные складки придают изделию изысканность, а металлическая цепь добавляет шарма. Римские шторы подходят для декорирования окон в самых различных помещениях и добавляют в любой интерьер грациозность.



Правила замера на стр. 69

Рассчитать цену на изделие можно на сайте FOROOM.RU





# PROFILE SMART

## ПРОФИЛЬНЫЕ КАРНИЗЫ



ЗАЩИТА ОТ  
ПОСТОРОННИХ  
ВЗГЛЯДОВ



ЗАЩИТА ОТ  
СОЛНЕЧНОГО  
СВЕТА



КРЕПЛЕНИЕ НА  
СТЕНУ С ВЫНОСОМ



КРЕПЛЕНИЕ НА  
ПОТОЛОК



ДИСТАНЦИОННОЕ  
УПРАВЛЕНИЕ



## ВИДЫ КРЕПЛЕНИЯ:



КРЕПЛЕНИЕ  
НА СТЕНУ  
С ВЫНОСОМ

СТЕНОВЫЕ КРОНШТЕЙНЫ: 10 см; 15 см; 20 см; 25 см; 30 см



КРЕПЛЕНИЕ НА  
ПОТОЛОК

## 4 ВИДА БЕГУНКОВ:



БЕГУНОК СМАРТ



БЕГУНОК СМАРТ  
С ПРОРЕЗИННЫМИ  
РОЛИКАМИ (бесшумные)

Система WAVE для формирования равномерных складок:



БЕГУНОК СМАРТ  
С ДИСТАНЦИЕЙ



БЕГУНОК СМАРТ  
С ПРОРЕЗИННЫМИ  
РОЛИКАМИ С ДИСТАНЦИЕЙ  
(бесшумные)

## 2 ВИДА РАЗДВИЖКИ



ЦЕНТРАЛЬНАЯ



К МЕХАНИЗМУ

MIN ÷ MAX

ШИРИНА ПО ЗАМЕРУ: 56 см ÷ 800 см

Максимальный вес шторы с фурнитурой - 90 кг

## ПРЕИМУЩЕСТВА СИСТЕМЫ

Профильный карниз PROFILE SMART с электроприводом — это современное решение для комфортного управления шторами в жилых и коммерческих помещениях. Оснащённый мощным и малошумным двигателем 2 Нм карниз обеспечивает плавное движение и автоматическое запоминание конечных положений штор, что упрощает его настройку. Функция автоматической остановки двигателя при выявлении помехи обеспечивает дополнительную безопасность помещения.

## ДЛЯ БОЛЬШИХ ОКОННЫХ ПРОЕМОВ

Профильный карниз PROFILE SMART подходит для больших оконных проемов. Выдерживает нагрузку до 90 кг и может иметь длину до 8 метров! Благодаря этому он подходит для широкого спектра задач — от индивидуальных проектов до коммерческих объектов.



## ФУНКЦИЯ TOUCH MOTION

Профильный карниз PROFILE SMART имеет функцию TOUCH MOTION - это ручной запуск двигателя. Достаточно просто потянуть штору в направлении движения на 15 см, после чего она продолжит движение и плавно остановится в конечной точке автоматически. Это делает управление карнизом еще удобнее и проще.



## ВАРИАНТЫ УПРАВЛЕНИЯ

Система PROFILE SMART поддерживает четыре варианта управления: радиоканал, фазное, сухой контакт и RS-485, а также интеграцию с «умным домом» через мобильное приложение Smart Life или голосового помощника Яндекс - Алисы. Многообразие видов управления позволяет предлагать моторизированный карниз для штор в разных сегментах рынка солнцезащитных систем: NoReCa, проектные заказы или изделия по индивидуальным размерам.

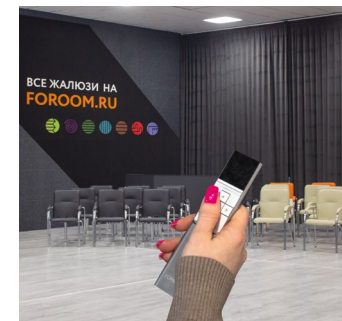

Правила замера на стр. 69

Рассчитать цену на изделие можно на сайте FOROOM.RU



# FOROOM

## ПРАВИЛА ЗАМЕРА СИСТЕМ ДЛЯ ПЕРЕКРЫТИЯ ПРОЕМОВ

### ЗАМЕР ШИРИНЫ

Замер ширины предполагаемого места размещения изделия производится с точностью до 1 см. При замере следует учесть отступ с каждой стороны от оконного проема. В данном примере он составляет по 10 см с левой и правой стороны.



### ЗАМЕР ВЫСОТЫ

Замер высоты предполагаемого места размещения изделия производится с точностью до 1 см. При замере следует учесть одинаковый отступ от потолка и подоконника. В данном примере он составляет по 15 см.



### ЗАМЕР ВЫНОСА ОТ СТЕНЫ

Произведите замер расстояния от стены до внешнего края предполагаемого препятствия, например, батареи. После замера прибавьте два сантиметра к получившимся данным, это значение и будет выносом от стены, достаточным для обхода препятствий.



### ВНИМАНИЕ!

Все изделия устанавливаются строго в горизонтальной плоскости. В случае неправильной установки будет происходить перекос материала при эксплуатации, что в последствии приведет к сокращению срока службы изделий, а также преждевременному снятию с гарантийного обслуживания.



## СУХАЯ ЧИСТКА

Избегайте прямого попадания грязи и других посторонних предметов на полотно рулонной шторы.

Используйте исключительно сухую чистку мягкой щеткой или пылесосом со специальной насадкой на малой мощности.

Небольшие загрязнения можно удалить обычным ластиком.

Влажная обработка может деформировать ткань и способствовать потере ее защитных и пылеотталкивающих свойств, за исключением систем G-FORM, V-FORM PLAST. Системы рулонных штор с тканями серии Скрин и Полискрин можно протирать влажной тряпкой. Ткани системы ROMA разрешено стирать вручную. Об особенностях тканей уточняйте у продавца.



Чистка показана на примере изделия GRANDE BOX DUO



# СРАВНЕНИЕ СИСТЕМ FOROOM

## РУЛОННЫЕ ШТОРЫ ДЛЯ ОКОН ПВХ

КАК ВЫБРАТЬ?

### INTEGRA SLIM

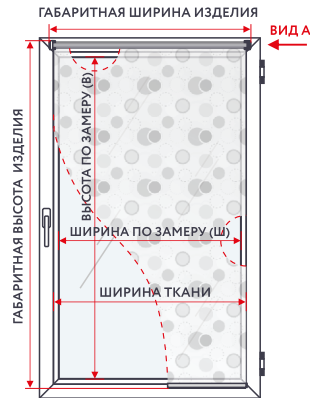

ВИД А

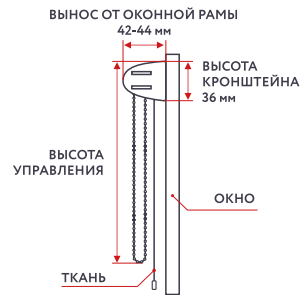

#### Параметры системы:

Ширина по замеру: Ш  
 Высота по замеру: В  
 Габаритная ширина: Ш + 8,0 см (± 2 мм)  
 Габаритная высота: В + 9 см (± 2 мм)  
 Ширина ткани = Ш + 4,0 см (± 2 мм)  
 Высота управления: min 2/3 от габаритной высоты изделия  
 Цвет комплектации: Белый, графит, коричневый.  
 Моторизация: Да

### INTEGRA BOX



ВИД А

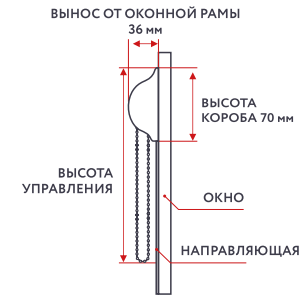

#### Параметры системы:

Ширина по замеру: Ш  
 Высота по замеру: В  
 Габаритная ширина = Ш + 3,6 см (± 2 мм)  
 Габаритная высота = В + 3,6 см (± 2 мм)  
 Ширина ткани = Ш - 0,5 см (± 2 мм)  
 Высота управления: min 2/3 от габаритной высоты изделия  
 Цвет комплектации: Белый.  
 Моторизация: Да

### INTEGRA BOX+



ВИД А

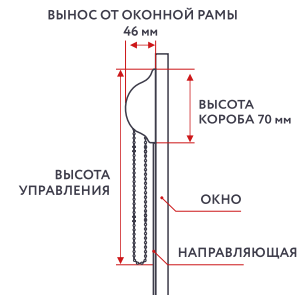

#### Параметры системы:

Ширина по замеру: Ш  
 Высота по замеру: В  
 Габаритная ширина = Ш + 5,6 см (± 2 мм)  
 Габаритная высота = В + 8,1 см (± 2 мм)  
 Ширина ткани = Ш + 1,9 см (± 2 мм)  
 Высота управления: min 2/3 от габаритной высоты изделия  
 Цвет комплектации: Белый, графит, коричневый.  
 Моторизация: Да

### INTEGRA SLIM DUO



ВИД А

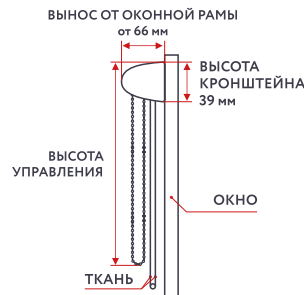

#### Параметры системы:

Ширина по замеру: Ш  
 Высота по замеру: В  
 Габаритная ширина: Ш + 8,3 см (± 2 мм)  
 Габаритная высота: В + 9 см (± 2 мм)  
 Ширина ткани = Ш + 4 см (± 2 мм)  
 Высота управления: габаритная высота изделия + 5 см  
 Цвет комплектации: Белый  
 Моторизация: Да

### INTEGRA BOX DUO



ВИД А



#### Параметры системы:

Ширина по замеру: Ш  
 Высота по замеру: В  
 Габаритная ширина: Ш + 5,6 см (± 2 мм)  
 Габаритная высота: В + 8,1 см (± 2 мм)  
 Ширина ткани = Ш + 1,9 см (± 2 мм)  
 Высота управления: min 2/3 от габаритной высоты изделия  
 Цвет комплектации: Белый, графит, коричневый.  
 Моторизация: Да



# СРАВНЕНИЕ СИСТЕМ FOROOM

## РУЛОННЫЕ ШТОРЫ НА ПРОЕМ



КАК ВЫБРАТЬ?

### ROLL



ВИД А

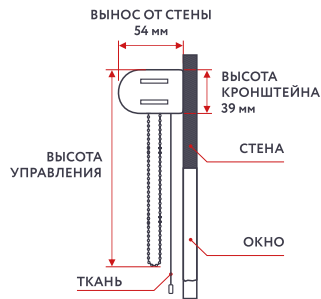

#### Параметры системы:

Ширина по замеру: Ш  
 Высота по замеру: В  
 Габаритная ширина = Ш (± 2 мм)  
 Габаритная высота = В (± 2 мм)  
 Ширина ткани = Ш - 3,7 см (± 2 мм)  
 Высота управления: min 2/3 от высоты изделия  
 Цвет комплектации: Белый  
 Моторизация: Нет

### CLIC



ВИД А

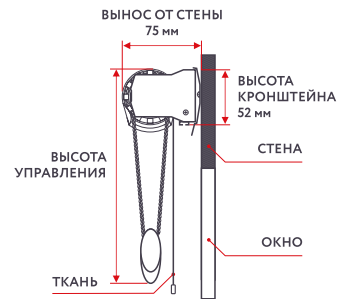

#### Параметры системы:

Ширина по замеру: Ш  
 Высота по замеру: В  
 Габаритная ширина = Ш (± 2 мм)  
 Габаритная высота = В (± 2 мм)  
 Ширина ткани = Ш - 2,4 см (± 2 мм)  
 Высота управления: близко к 2/3 от высоты изделия с округлением в большую сторону  
 Цвет комплектации: Белый  
 Моторизация: Нет

### CLIC BOX



ВИД А

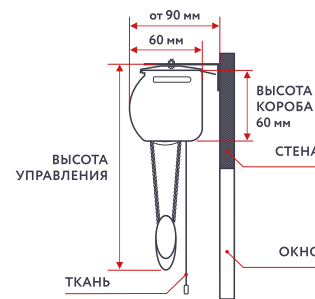

#### Параметры системы:

Ширина по замеру: Ш  
 Высота по замеру: В  
 Габаритная ширина = Ш (± 2 мм)  
 Габаритная высота = В (± 2 мм)  
 Ширина ткани = Ш - 2,4 см (± 2 мм)  
 Высота управления: близко к 2/3 от высоты изделия с округлением в большую сторону  
 Цвет комплектации: Белый, серый  
 Моторизация: Нет

### CLIC DUO

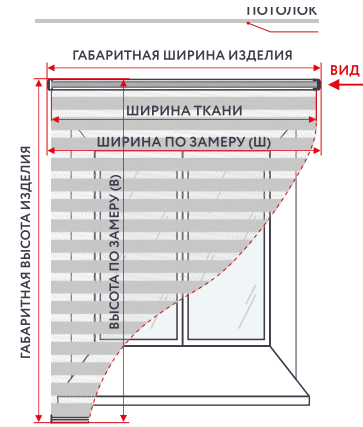

ВИД А

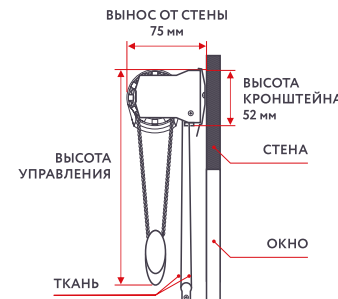

#### Параметры системы:

Ширина по замеру: Ш  
 Высота по замеру: В  
 Габаритная ширина = Ш (± 2 мм)  
 Габаритная высота = В (± 2 мм)  
 Ширина ткани = Ш - 2,4 см (± 2 мм)  
 Высота управления: близко к 2/3 от высоты изделия с округлением в большую сторону  
 Цвет комплектации: Белый  
 Моторизация: Нет

### CLIC BOX DUO

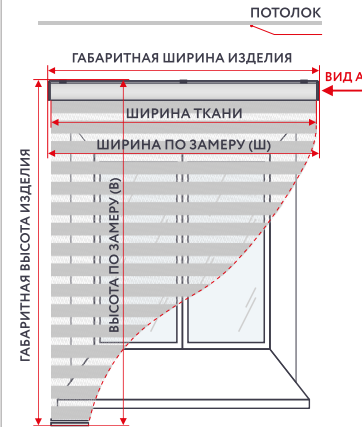

ВИД А

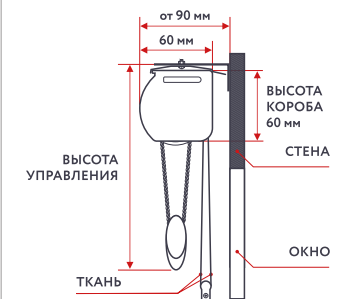

#### Параметры системы:

Ширина по замеру: Ш  
 Высота по замеру: В  
 Габаритная ширина = Ш (± 2 мм)  
 Габаритная высота = В (± 2 мм)  
 Ширина ткани = Ш - 2,4 см (± 2 мм)  
 Высота управления: близко к 2/3 от высоты изделия с округлением в большую сторону  
 Цвет комплектации: Белый, серый  
 Моторизация: Нет

# СРАВНЕНИЕ СИСТЕМ FOROOM

## РУЛОННЫЕ ШТОРЫ ДЛЯ ПЕРЕКРЫТИЯ БОЛЬШИХ ОКОННЫХ ПРОЕМОВ

КАК ВЫБРАТЬ?

### GRANDE

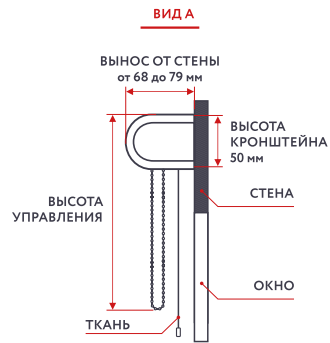

#### Параметры системы:

Ширина по замеру: Ш  
 Высота по замеру: В  
 Габаритная ширина = Ш (± 2 мм)  
 Габаритная высота = В (± 2 мм)  
 Ширина ткани = Ш - 3,9 см (± 2 мм)  
 Высота управления: рекомендовано 2/3 от высоты изделия  
 Цвет комплектации: Белый  
 Моторизация: Да

### GRANDE BOX

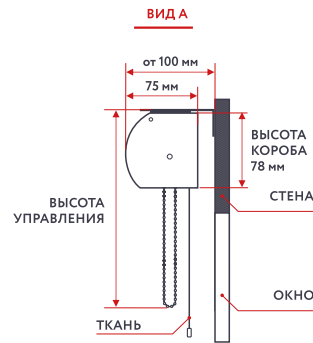

#### Параметры системы:

Ширина по замеру: Ш  
 Высота по замеру: В  
 Габаритная ширина = Ш (± 2 мм)  
 Габаритная высота = В (± 2 мм)  
 Ширина ткани = Ш - 3,4 см (± 2 мм)  
 Высота управления: рекомендовано 2/3 от высоты изделия  
 Цвет комплектации: Белый  
 Моторизация: Да

### GRANDE MAX

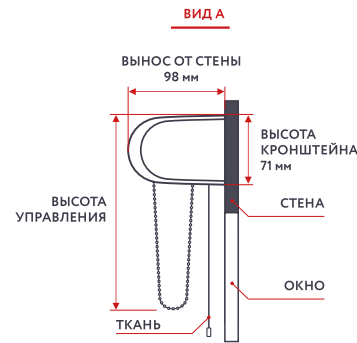

#### Параметры системы:

Ширина по замеру: Ш  
 Высота по замеру: В  
 Габаритная ширина = Ш (± 2 мм)  
 Габаритная высота = В (± 2 мм)  
 Ширина ткани = Ш - 5,0 см (± 2 мм)  
 Высота управления: рекомендовано 2/3 от высоты изделия  
 Цвет комплектации: Белый, антрацит  
 Моторизация: Да

### GRANDE PREMIUM

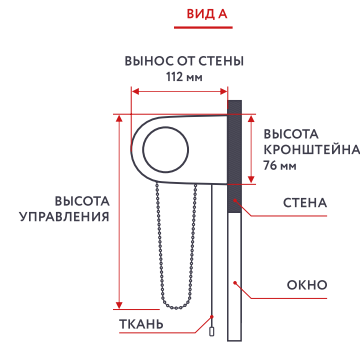

#### Параметры системы:

Ширина по замеру: Ш  
 Высота по замеру: В  
 Габаритная ширина = Ш (± 2 мм)  
 Габаритная высота = В (± 2 мм)  
 Ширина ткани = Ш - 3,7 см (± 2 мм)  
 Высота управления: рекомендовано 2/3 от высоты изделия  
 Цвет комплектации: Белый, черный  
 Моторизация: Да

### GRANDE BOX DUO

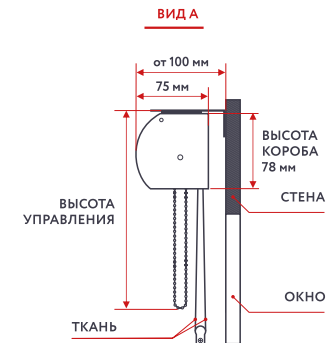
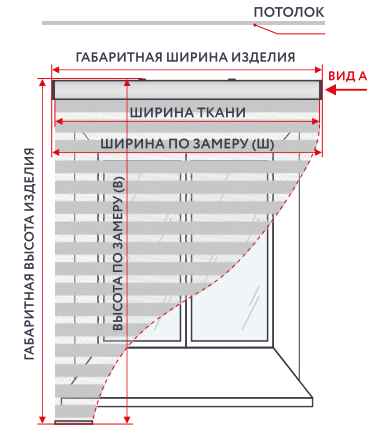

#### Параметры системы:

Ширина по замеру: Ш  
 Высота по замеру: В  
 Габаритная ширина = Ш (± 2 мм)  
 Габаритная высота = В (± 2 мм)  
 Ширина ткани = Ш - 3,4 см (± 2 мм)  
 Высота управления: рекомендовано 2/3 от высоты изделия  
 Цвет комплектации: Белый  
 Моторизация: Да



# СРАВНЕНИЕ СИСТЕМ FOROOM

## ГОРИЗОНТАЛЬНЫЕ АЛЮМИНИЕВЫЕ ЖАЛЮЗИ



КАК ВЫБРАТЬ?

### INTEGRA G-FORM

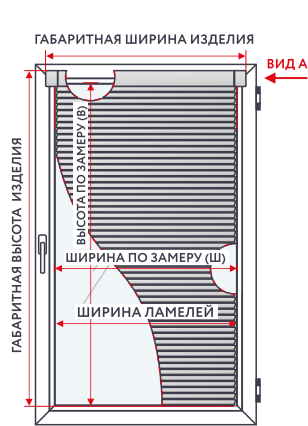

ВИДА

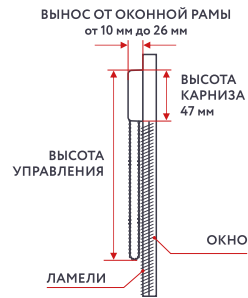

#### Параметры системы:

Ширина по замеру: Ш  
 Высота по замеру: В  
 Габаритная ширина = Ш + 6 см (± 2 мм)  
 Габаритная высота = В + 1,8 см (± 2 мм)  
 Ширина ламелей = Ш (± 2 мм)  
 Высота управления: 2/3 от высоты изделия  
 Цвет комплектации: Белый, светлый дуб, золотой дуб, темный дуб, махагон, коричневый, графит  
 Моторизация: Нет

### G-FORM



ВИДА



#### Параметры системы:

Ширина по замеру: Ш  
 Высота по замеру: В  
 Габаритная ширина = Ш (± 2 мм)  
 Габаритная высота = В (± 2 мм)  
 Ширина ламелей = Ш (± 2 мм)  
 Высота управления: от 50 см, шаг 25 см  
 Цвет комплектации: в ассортименте  
 Моторизация: Нет

### G-FORM 50 УПРАВЛЕНИЕ ШНУР



ВИДА

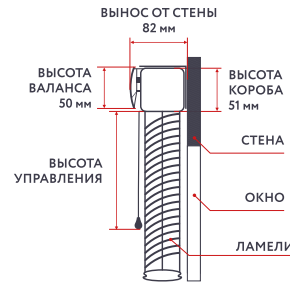

#### Параметры системы:

Ширина по замеру: Ш  
 Высота по замеру: В  
 Габаритная ширина = Ш (± 2 мм)  
 Габаритная высота = В (± 2 мм)  
 Ширина ламелей = Ш (± 2 мм)  
 Высота управления: 2/3 от высоты изделия  
 Цвет комплектации: в ассортименте  
 Моторизация: Нет

### G-FORM 50 УПРАВЛЕНИЕ ЦЕПЬ



ВИДА

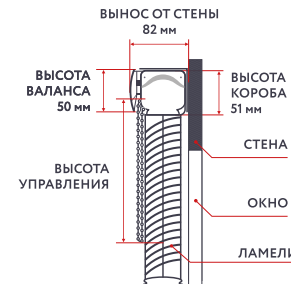

#### Параметры системы:

Ширина по замеру: Ш  
 Высота по замеру: В  
 Габаритная ширина = Ш (± 2 мм)  
 Габаритная высота = В (± 2 мм)  
 Ширина ламелей = Ш (± 2 мм)  
 Высота управления: 2/3 от высоты изделия  
 Цвет комплектации: в ассортименте  
 Моторизация: Нет

### G-FORM 50 АВТОМАТИЗИРОВАННЫЕ



ВИДА

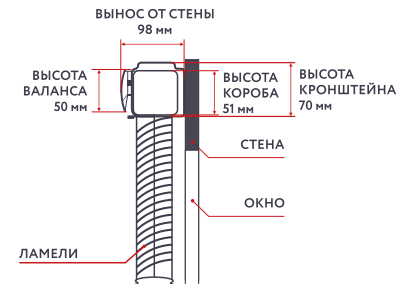

#### Параметры системы:

Ширина по замеру: Ш  
 Высота по замеру: В  
 Габаритная ширина = Ш (± 2 мм)  
 Габаритная высота = В (± 2 мм)  
 Ширина ламелей = Ш (± 2 мм)  
 Цвет комплектации: в ассортименте  
 Моторизация: да

# СРАВНЕНИЕ СИСТЕМ FOROOM

## ГОРИЗОНТАЛЬНЫЕ ДЕРЕВЯННЫЕ ЖАЛЮЗИ

КАК ВЫБРАТЬ?

### G-FORM WOOD 50 УПРАВЛЕНИЕ ШНУР

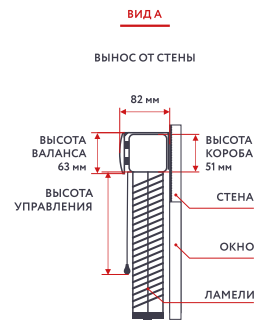

#### Параметры системы:

Ширина по замеру: Ш  
Высота по замеру: В  
Габаритная ширина = Ш ( $\pm 2$  мм)  
Габаритная высота = В ( $\pm 2$  мм)  
Ширина ламелей = Ш ( $\pm 2$  мм)  
Высота управления: 2/3 от высоты изделия  
Цвет комплектации: в ассортименте  
Моторизация: Нет

### G-FORM WOOD 50 УПРАВЛЕНИЕ ЦЕПЬ

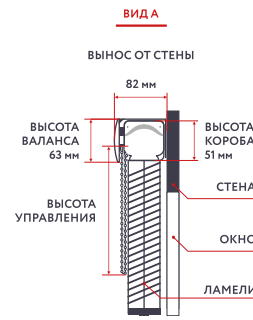

#### Параметры системы:

Ширина по замеру: Ш  
Высота по замеру: В  
Габаритная ширина = Ш ( $\pm 2$  мм)  
Габаритная высота = В ( $\pm 2$  мм)  
Ширина ламелей = Ш ( $\pm 2$  мм)  
Высота управления: 2/3 от высоты изделия  
Цвет комплектации: в ассортименте  
Моторизация: Нет

### G-FORM WOOD 50 АВТОМАТИЗИРОВАННЫЕ

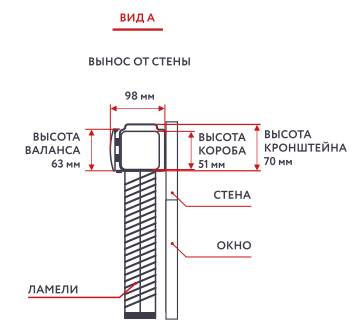

#### Параметры системы:

Ширина по замеру: Ш  
Высота по замеру: В  
Габаритная ширина = Ш ( $\pm 2$  мм)  
Габаритная высота = В ( $\pm 2$  мм)  
Ширина ламелей = Ш ( $\pm 2$  мм)  
Цвет комплектации: в ассортименте  
Моторизация: да

# СРАВНЕНИЕ СИСТЕМ FOROOM

## ШТОРЫ ПЛИССЕ



КАК ВЫБРАТЬ?

### INTEGRA PLISSE

Крепление в штапик

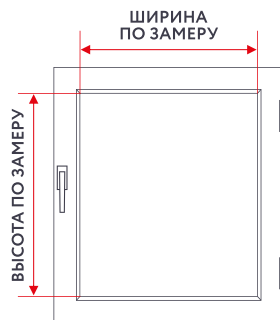

#### Параметры системы:

Ширина по замеру: Ш  
 Высота по замеру: В  
 Габаритная ширина = Ш ± 2 мм  
 Габаритная высота = В ± 2 мм  
 Ширина ткани = габаритная ширина - 1 мм ± 2 мм

### INTEGRA PLISSE

Крепление на угловые кронштейны

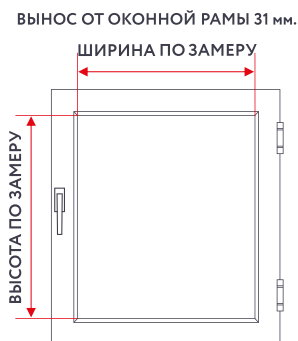

#### Параметры системы:

Ширина по замеру: Ш  
 Высота по замеру: В  
 Габаритная ширина = Ш + 4 см ± 2 мм  
 Габаритная высота = В + 10 см ± 2 мм  
 Ширина ткани = габаритная ширина - 1 мм ± 2 мм

### INTEGRA PLISSE

Крепление на накладные кронштейны

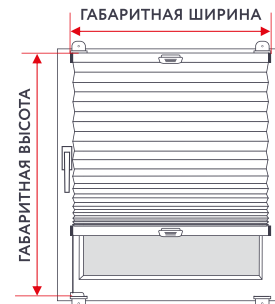
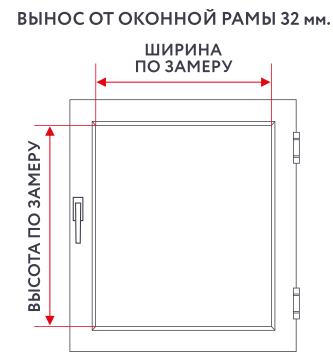

#### Параметры системы:

Ширина по замеру: Ш  
 Высота по замеру: В  
 Габаритная ширина = Ш + 4 см ± 2 мм  
 Габаритная высота = В + 15 см ± 2 мм  
 Ширина ткани = габаритная ширина - 1 мм ± 2 мм

### INTEGRA PLISSE

Мансардное крепление

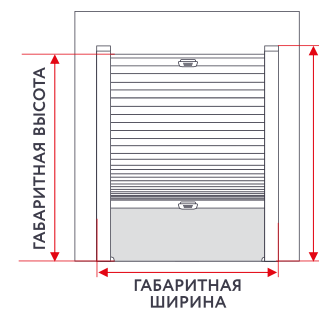
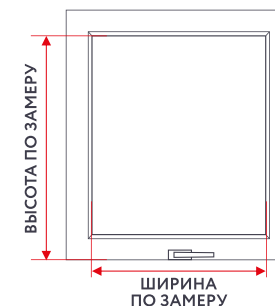

#### Параметры системы:

Ширина по замеру: Ш  
 Высота по замеру: В  
 Габаритная ширина = Ш + 4 см ± 2 мм  
 Габаритная высота = В + 10 см ± 2 мм  
 Ширина ткани = габаритная ширина - 1 мм ± 2 мм



# СРАВНЕНИЕ СИСТЕМ FOROOM

## ВЕРТИКАЛЬНЫЕ ЖАЛЮЗИ

## РИМСКИЕ ШТОРЫ

КАК ВЫБРАТЬ?

### V-FORM

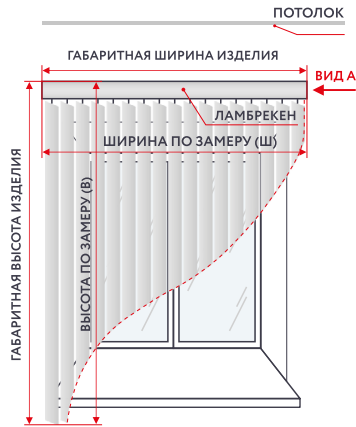

ВИД А

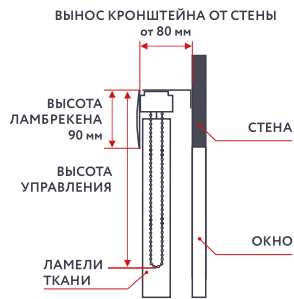

#### Параметры системы:

Ширина по замеру: Ш  
 Высота по замеру: В  
 Габаритная ширина = Ш (± 2 мм)  
 Габаритная высота = В (± 2 мм)  
 Высота управления:  
 2/3 от высоты изделия  
 Цвет комплектации: Белый  
 Моторизация: Нет

### V-FORM PLAST

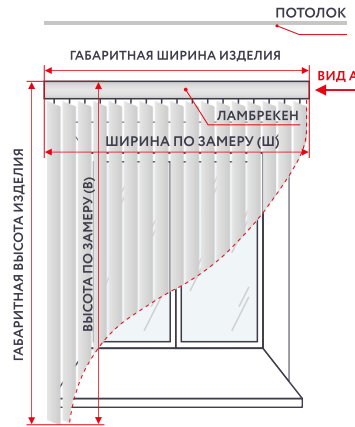

ВИД А

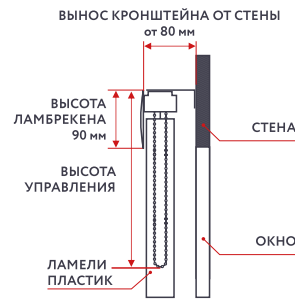

#### Параметры системы:

Ширина по замеру: Ш  
 Высота по замеру: В  
 Габаритная ширина = Ш (± 2 мм)  
 Габаритная высота = В (± 2 мм)  
 Высота управления:  
 2/3 от высоты изделия  
 Цвет комплектации: Белый  
 Моторизация: Нет

### ROMA

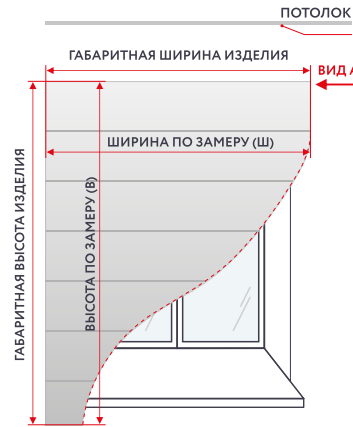

ВИД А

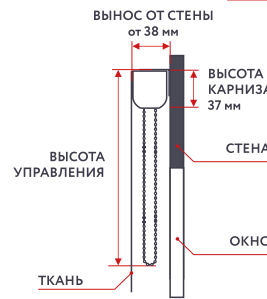

#### Параметры системы:

Ширина по замеру: Ш  
 Высота по замеру: В  
 Габаритная ширина = Ш (± 2 мм)  
 Габаритная высота = В (± 2 мм)  
 Высота управления: рекомендовано 2/3 от высоты изделия  
 Цвет комплектации: Белый  
 Моторизация: Нет

### INTEGRA ROMA



ВИД А

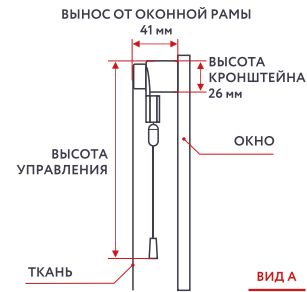

#### Параметры системы:

Ширина по замеру: Ш  
 Высота по замеру: В  
 Габаритная ширина = Ш + 5,6 см (± 2 мм)  
 Габаритная высота = В + 6,0 см (± 2 мм)  
 Ширина ткани = Габаритной ширине  
 Высота управления: рекомендовано 2/3 от высоты изделия  
 Цвет комплектации: Белый  
 Моторизация: Нет

### INTEGRA ROMA

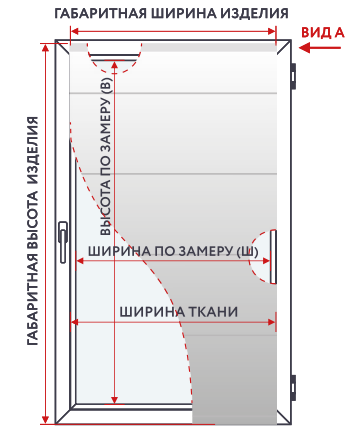

ВИД А

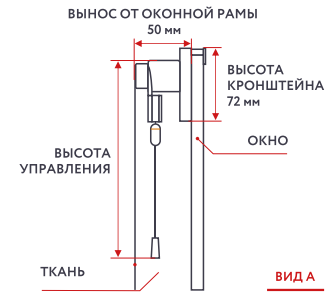

#### Параметры системы:

Ширина по замеру: Ш  
 Высота по замеру: В  
 Габаритная ширина = Ш + 5,6 см (± 2 мм)  
 Габаритная высота = В + 12 см (± 2 мм)  
 Ширина ткани = Габаритной ширине  
 Высота управления: рекомендовано 2/3 от высоты изделия  
 Цвет комплектации: Белый  
 Моторизация: Нет

#### Крепление на кронштейны для ПВХ окон

# ДЕТАЛИЗАЦИЯ СИСТЕМЫ PROFILE SMART

## МОТОРИЗИРОВАННЫЕ ПРОФИЛЬНЫЕ КАРНИЗЫ



КАК ВЫБРАТЬ?

### Схема карниза

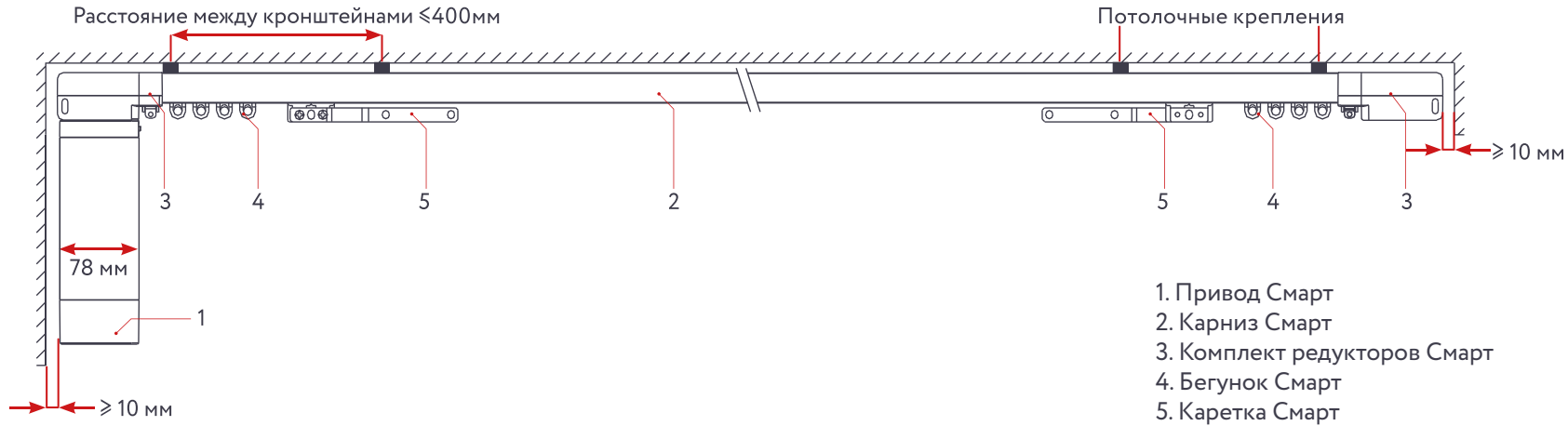

### Схема вариантов установки

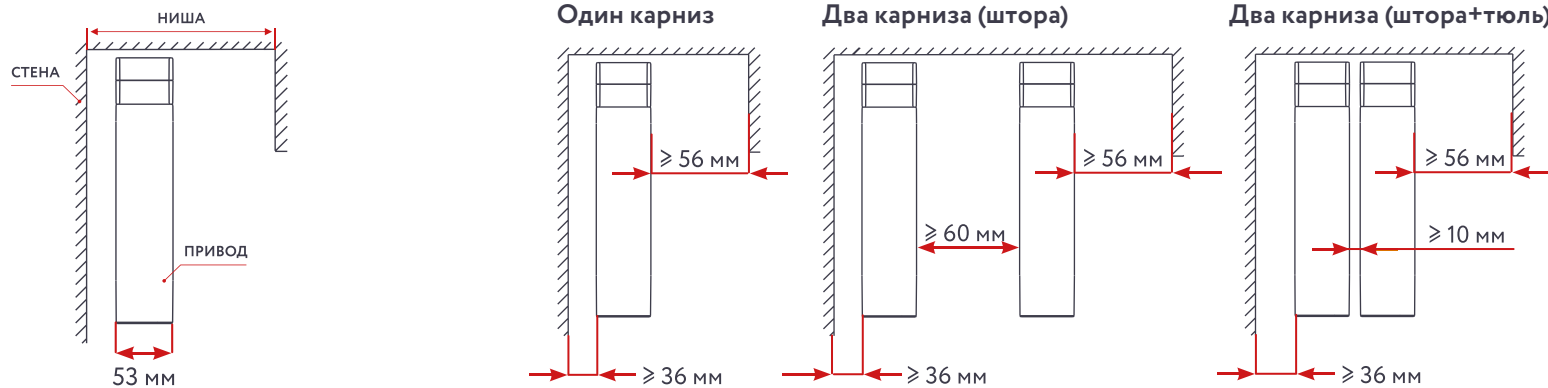

# FOROOM

СОЛНЦЕЗАЩИТНЫЕ СИСТЕМЫ

ПРИЛОЖЕНИЕ ДЛЯ ПРЕДСТАВИТЕЛЕЙ И ДИЛЕРОВ

## УДОБНЫЙ РАСЧЁТ И БЫСТРЫЙ ЗАКАЗ

### РАБОТАЕТ ДАЖЕ OFFLINE

- » ПРЕДЛОЖЕНИЯ МЕСЯЦА - СКИДКИ ДЛЯ ПРИВЛЕЧЕНИЯ КОНЕЧНЫХ ПОКУПАТЕЛЕЙ
- » РАСЧЕТ СТОИМОСТИ ИЗДЕЛИЙ OFFLINE, ДАЖЕ КОГДА НЕТ ИНТЕРНЕТА
- » АВТОЗАПУСК ЗАКАЗОВ В ПРОИЗВОДСТВО, МИНУЯ ОБРАБОТКУ МЕНЕДЖЕРОМ



App Store



Google Play

